



Großwinkelmann
www.growi.de

Händler-Katalog

Unsere Erfahrung - Ihr Vorteil!



Stall- und Weidetechnik

Alles rund um das Pferd im Stall und auf der Weide



Growi® – Ihr Partner für Stall- und Weidetechnik



In diesem Katalog tragen wir ein umfassendes Sortiment unserer Topseller zusammen. Dinge, die die tägliche Arbeit im Stall erleichtern. Wir bieten Ihnen Produkte, die einen modernen und professionellen Betrieb ausmachen – stets mit dem Gedanken an die Zukunft.

Testen Sie uns:

Dank unseres eigenen Fuhrparks, der Produktion in Varenzell und der riesigen Lagerflächen auf unserem Gelände sind wir flexibel, wenn es um die Wünsche unserer Kunden geht.

Selbstverständlich stehen wir Ihnen persönlich zur Seite. Ob Beratung zu den Produkten, Termine vor Ort, ausmessen oder aufbauen.

Wir sind und bleiben Ihr Partner für Stall- und Weidetechnik!

Seit vielen Jahren sind wir offizieller Lieferant des DOKR-Bundesleistungszentrums und Partner der FN.

Mit dem Produktionsstandort Deutschland können wir Ihre Wünsche individuell umsetzen und als Hersteller immer höchste Standards in puncto Qualität, Verarbeitung und Haltbarkeit garantieren. Unser großes Lager und der eigene Fuhrpark machen uns flexibel in der Auslieferung.

Über Anregungen und Fragen freuen wir uns. **Besuchen Sie uns auch im Internet unter www.growi.de.**

Mit freundlichem Gruß

Ralf Hesse

Geschäftsführer



Offizieller Lieferant des DOKR-Bundesleistungszentrums



Folgen Sie uns:
facebook.de/growistall



Instagram:
[growi_official](https://instagram.com/growi_official)

TRANSPORTKARREN



OPTIMALE HILFE FÜR SIE!

Unsere ergonomisch gestalteten Karren machen Ihnen die Arbeit leichter. Bringen Sie schwere Lasten ganz einfach da hin, wo Sie sie brauchen.

QR-Code zum
Produktfilm
auf unserem
YouTube-Kanal



UNIVERSALKULI II

Inhalt: ca. 300 l, Tragkraft: 500 kg, Gesamtlänge: ca. 1800 mm, Muldenlänge: ca. 1300 mm, Gesamtbreite: ca. 700 mm, Gesamthöhe: ca. 800 mm, Eigengewicht: ca. 38 kg, Räder 400/100 luftbereit

Growi® Universalkuli II
pulverbeschichtet

Nr.
10200

Ersatzteile

Mulde pulverbeschichtet, ungebohrt
Rad 400/100 mm luftbereit

10220
31050



UNIVERSALKULI III

Inhalt: ca. 450 l, Tragkraft: 500 kg, Gesamtlänge: ca. 2000 mm, Muldenlänge: ca. 1600 mm, Gesamtbreite: ca. 800 mm, Gesamthöhe: ca. 800 mm, Eigengewicht: ca. 46 kg, Räder 400/100 luftbereit

Growi® Universalkuli III
pulverbeschichtet
feuerverzinkt

Nr.
10300
10310

Ersatzteile

Mulde pulverbeschichtet, ungebohrt
Mulde feuerverzinkt, ungebohrt
Rad 400/100 mm luftbereit

10320
10330
31050



UNIVERSALKULI IV

Räder 400/100 luftbereit, Inhalt: ca. 470 l, Tragkraft: 500 kg, Gesamtlänge: ca. 2000 mm, Muldenlänge: ca. 1600 mm, Gesamtbreite: ca. 850 mm, Gesamthöhe: ca. 800 mm, Eigengewicht: ca. 46 kg

Growi® Universalkuli IV
pulverbeschichtet

Nr.
10400

Ersatzteile

Mulde pulverbeschichtet, ungebohrt
Rad 400/100 mm luftbereit

10420
31050



KIPPKULI

Mit Teleskop-Stoßdämpfer für einen ruhigen und mühelosen Kippvorgang. Räder 400/100 luftbereift, Inhalt: ca. 450 l, Tragkraft: 500 kg, Gesamtlänge: ca. 2000 mm, Muldenlänge: ca. 1600 mm, Gesamtbreite: ca. 800 mm, Gesamthöhe: ca. 800 mm, Eigengewicht: ca. 50 kg.

Growi® Kippkuli	Nr.
pulverbeschichtet	10600
feuerverzinkt	10610

Ersatzteile

Mulde pulverbeschichtet, ungebohrt	10620
Mulde feuerverzinkt, ungebohrt	10630
Gasdruckstoßdämpfer	902
Rad 400/100 mm luftbereift	31050



ALUSTAR

Superleichte Karre mit Aluminium-Mulde und feuerverzinktem Fahrgestell. Räder 400/100 luftbereift, Inhalt: ca. 450 l, Tragkraft: 500 kg, Gesamtlänge: ca. 2000 mm, Muldenlänge: ca. 1600 mm, Gesamtbreite: ca. 800 mm, Gesamthöhe: ca. 800 mm, Eigengewicht: ca. 26 kg.

Growi® Alustar	Nr.
Aluminium-Mulde, ungebohrt	10910

Ersatzteile

Aluminium-Mulde, ungebohrt	10911
Rad 400/100 mm luftbereift	31050



ALUSTAR KIPPKULI

Superleichte Karre mit Aluminium-Mulde und feuerverzinktem Fahrgestell zum Kippen. Räder 400/100 luftbereift, mit Teleskop-Stoßdämpfer. Inhalt: ca. 450 l, Tragkraft: 500 kg, Gesamtlänge: ca. 2000 mm, Muldenlänge: ca. 1600 mm, Gesamtbreite: ca. 800 mm, Gesamthöhe: ca. 800 mm, Eigengewicht: ca. 30 kg.

Growi® Alustar Kippkuli	Nr.
Aluminium-Mulde, ungebohrt	10920

Ersatzteile

Aluminium-Mulde, ungebohrt	10930
Gasdruckstoßdämpfer für <u>Alu</u> -Kippkuli	903
Rad 400/100 mm luftbereift	31050



KARRENAUFSATZ

Zum nachträglichen Aufrüsten Ihrer Mistkarre. Durch die erhöhten Seitenteile können größere Mengen befördert werden. Das spart Wege, Zeit und Geld! Die zwei Aluminium-Aufsatzelemente sind ca. 300 mm hoch. Sie werden mittels Schrauben an der Außenwand der Karren befestigt. Die Lieferung erfolgt komplett mit Schrauben.

Die Karre muss vom Kunden vor Ort gebohrt werden, um den Aufsatz zu montieren.

Growi® Karrenaufsatz	Nr.
Aluminium, 300 mm hoch	10800

KISTENKARRE UND SACKKARRE

Pulverbeschichteter, dickwandiger Stahlrohrrahmen für Sicherheit und Stabilität, ca. 300 kg Tragkraft, großflächige Schaufel aus massivem Stahlblech (4,5 mm stark), Höhe: ca. 1200 mm, Breite ca. 530 mm, Gewicht: ca. 15 kg..

Kistenkarre mit Luftrad

luftbereift, Schaufelgröße ca. 300 x 240 mm

Nr.
15420



GROSSMULDENKARRE 200 L.

Unsere Großmuldenkarren sind luftbereift 400/100 mm. Diese überaus strapazierfähigen Karren sind komplett im Vollbad feuerverzinkt. Dadurch wird eine Rostbildung vermieden.

Die Mulde und das Untergestell sind zusammengeschweißt, sodass die Mulde nicht ausreißen kann.

Gesamtlänge: ca. 1620 mm, Muldenlänge: ca. 1100 mm, Gesamtbreite: ca. 860 mm, Muldentiefe: ca. 350 mm

Growi® Großmuldenkarre 200 l.

1-Rad-Achse komplett feuerverzinkt
Eigengewicht: ca. 24 kg, Tragkraft: 250 kg.

Nr.
1592



Ersatzteile

Mulde feuerverzinkt, 200 l, ungebohrt
Rad 400/100 mm mit Achse 20 x 175 mm, M14

1576
31070

Growi® Großmuldenkarre 200 l.

2-Rad-Achse komplett feuerverzinkt
Eigengewicht: ca. 26 kg, Tragkraft: 500 kg

Nr.
1591

Höhe nur 600 mm, dadurch rüchenschonend zu beladen



GROSSMULDENKARRE 2-RÄDRIG, FLACHE BAUFORM

Die komplett feuerverzinkte Karre hat eine extra flache Bauform, dadurch ist sie sehr leicht und rüchenschonend zu beladen, optimal zum Abäppeln von Weide und Paddock, Gesamtlänge ca. 1620 mm, Muldenlänge ca. 1100 mm, Gesamtbreite ca. 860 mm, Muldentiefe ca. 350 mm, Eigengewicht ca. 26 kg, Tragkraft 500 kg. **Inhalt ca. 200 l.**

Großmuldenkarre 2-rädrig
flache Bauform

Nr.
1566

COMPACTKARRE 100 L.

Ideal zum Transportieren von kleinen Mengen oder in schmalen Gängen. Stabile Karre mit Rohrrahmengestell und Kippbügel zum mühelosen Auskippen der Karre. Rad luftbereift 400/100 mm, mit KS-Felge und Gleitlager. Inhalt: ca. 100 l., Gesamtlänge: ca. 1600 mm, Muldenlänge ca. 880 mm, Muldenbreite: ca. 570 mm, Eigengewicht: ca. 11 kg



	Nr.
Compactkarre 100 l	
Stahl-Mulde feuerverzinkt	1 1593
Kunststoff-Mulde	2 1594
Rad 400/100 mm	31074



COMPACTKARRE 100 L., KARTONVERPACKT

Die Growi® Compactkarre 100 l ist eine Schubkarre für Stall, Hof und Garten. Die kompakte und zugleich solide Bauweise zeichnet diese Karre aus. Sie verfügt über eine grüne Kunststoffmulde, Luftbereifung und ein pulverbeschichtetes Untergestell. Inhalt: ca. 100 Liter, Gesamtlänge: ca. 1400 mm, Muldenlänge: ca. 950 mm, Muldenbreite: ca. 580 mm, Eigengewicht: ca. 10 kg. Die Lieferung erfolgt verpackt im Karton, zur einfachen Selbstmontage. Der Preis für diese Karre ist besonders attraktiv, da sie per Paketdienst versendet werden kann (9,95 EUR Versandkosten).



	Nr.
Compactkarre 100 l	
Kunststoff-Mulde	15810



COMPACTKARRE 150 L.

Die Growi® Compactkarre 150 l ist eine ideale Schubkarre für Stall, Hof und Garten. Das feuerverzinkte Untergestell hat einen praktischen Kippbügel zur mühelosen Entleerung. Die Kunststoffmulde fasst ca. 150 Liter Inhalt und transportiert problemlos große Materialmengen. Die Karre wird komplett montiert geliefert. Gesamtlänge: ca. 1620 mm, Muldenlänge: ca. 1150 mm, Muldenbreite: ca. 670 mm, Höhe vorn: ca. 970 mm, Höhe Griffseite: ca. 740 mm



	Nr.
Compactkarre 150 l	
Kunststoff-Mulde	15790
Rad 400/100 mm mit Achse 17 x 150 mm, M12	31071

COMPACTKARRE 300 L.

Growi® Compactkarre, kippar, mit schwarzer PE-Mulde, Untergestell feuerverzinkt, Arretierung der Kippmulde mit Senkrechtpanner und Handgriff. **Inhalt ca. 300 l.**, Gesamtlänge: ca. 1750 mm, Muldenlänge: ca. 1180 mm, Gesamtbreite: ca. 770 mm, Muldentiefe ca. 500 mm. Eigengewicht ca. 22 kg.

Growi® Compactkarre kippar
Inhalt ca. 300 l.

Nr.
15720

Ersatzteile

Ersatzmulde zu Compactkarre 300 l., ungebohrt
Rad 400/100 mm luftbereift

1586-2
31050



COMPACTKARRE 350 L.

Growi® Compactkarre mit schwarzer PE-Mulde, Untergestell 2-rädrig, feuerverzinkt, **Inhalt: ca. 350 l.**, Gesamtlänge: ca. 1800 mm, Muldenlänge: ca. 1400 mm, Gesamtbreite: ca. 860 mm, Muldentiefe ca. 450 mm. Eigengewicht ca. 29 kg.

Growi® Compactkarre
Inhalt ca. 350 l.

Nr.
15730

Ersatzteile

Ersatzmulde zu Compactkarre 350 l., ungebohrt
Rad 400/100 mm luftbereift

1587-2
31050

Growi® Compactkarre 350 l. kippar

15760

**Auch als kippbare
Compactkarre!**





COMPACTKARRE 500 L.

Großvolumige Schubkarre mit robuster Kunststoffmulde (nicht vollständig kippbar!). Fahrgestell feuerverzinkt, mit Kippmechanismus durch Gasdruckstoßdämpfer,

Inhalt ca. 500 l., Gesamtlänge ca. 2000 mm, Muldenlänge ca. 1650 mm, Gesamtbreite ca. 900 mm, Gesamthöhe ca. 870 mm.

Growi® Compactkarre

Inhalt ca. 500 l.

Nr.

15740

Ersatzteile

Ersatzmulde zu Compactkarre 500 l., ungebohrt

1587-3

Rad 400/100 mm luftbereift

31050

Ideal für trockenes Heu und Stroh.



COMPACTKARRE JUNIOR

Unsere beliebte Growi®-Karre gibt es jetzt auch in Kindergröße! Perfekt geeignet für die Mithilfe im Garten, auf dem Hof oder das Aufräumen des Kinderzimmers - selbstverständlich in der bewährten Growi®-Qualität! Die Karre wird montiert geliefert. Empfohlen bis 1,50 m Körpergröße! Gesamtlänge: ca. 1070 mm, Muldenlänge: ca. 670 mm.
Farben: pink, schwarz, blau, rot, grün oder gelb.
 Diese Karre kann per Paketdienst geliefert werden.

Bei Bestellung bitte Farbe angeben!

Compactkarre Junior
 Inhalt ca. 40 l.

Nr.
15780



**Unsere Karren gibt es auch farbig:
www.growi.de**

COMPACTKARRE 120 L

Growi® Compactkarre mit PE-Mulde und feuerverzinktem Untergestell.
Inhalt: ca. 120 l., Gesamtlänge: ca. 1500 mm, Muldenlänge: ca. 1020 mm, Gesamtbreite: ca. 770 mm, Muldentiefe ca. 400 mm.
 Eigengewicht ca. 17 kg.
Farben: orange, schwarz, grün oder blau.
Bei Bestellung bitte Farbe angeben!

Growi® Compactkarre
 Inhalt ca. 120 l

Nr.
15700

Ersatzteile

Ersatzmulde zu Compactkarre 120 l, ungebohrt
 Rad 400/100 mm mit Achse 17 x 150 mm, M12

1588
31071



COMPACTKARRE 180 L.

Growi® Compactkarre mit PE-Mulde und feuerverzinktem Untergestell.
Farben: schwarz, grün, gelb oder orange.
Bei Bestellung bitte Farbe angeben!
Inhalt: ca. 180 l., Gesamtlänge: ca. 1600 mm, Muldenlänge: ca. 1150 mm, Gesamtbreite: ca. 870 mm, Muldentiefe ca. 600 mm.
 Eigengewicht ca. 18 kg.

Growi® Compactkarre
 Inhalt ca. 180 l.

Nr.
15710

Ersatzteile

Ersatzmulde zu Compactkarre 180 l, ungebohrt
 Rad 400/100 mm mit Achse 17 x 150 mm, M12

1589
31071

Growi® COMPACTKARRE 2-RÄDRIG

Inhalt ca. 180 l.

15750

Rad für 2-rädrige Karre 400/100 mm luftbereift

31050



**Unsere Karren gibt es auch farbig:
www.growi.de**





QR-Code zum Produktfilm
auf unserem YouTube-Kanal

DIE LÖSUNG FÜR IHR FUTTER!

Sackweise wird im Stall Futter gebraucht. Mit unserem Futterwagen ist das fast schon ein Kinderspiel. Unser Motto: Schieben statt schleppen.

FUTTERWAGEN TYP 180 LL

Räder 400/100 mm luftbereift, Lenkrolle 230/65 mm luftbereift.
Inhalt: ca. 180 l, ca. 120 kg Schrot, Breite ca. 500 mm, Höhe ca. 750 mm,
Länge ca. 1000 mm, Eigengewicht ca. 29 kg.



Growi® Futterwagen Typ 180 LL	Nr.
Futterwagen	12050
mit Trennwand	12052
mit Deckel	12053
mit Mineralbehälter	12054
mit Trennwand und Deckel	12055
mit Trennwand und Mineralbehälter	12056
mit Trennwand, Deckel und Mineralbehälter	12057
mit Deckel und Mineralbehälter	12058

FUTTERWAGEN TYP 200 LL

Räder 400/100 mm luftbereift, Lenkrolle 230/65 mm luftbereift.
Inhalt: ca. 200 l, ca. 130 kg Schrot, Breite ca. 600 mm, Höhe ca. 750 mm,
Länge ca. 1000 mm, Eigengewicht ca. 30 kg.



Growi® Futterwagen Typ 200 LL	Nr.
Futterwagen	12040
mit Trennwand	12042
mit Deckel	12043
mit Mineralbehälter	12044
mit Trennwand und Deckel	12045
mit Trennwand und Mineralbehälter	12046
mit Trennwand, Deckel und Mineralbehälter	12047
mit Deckel und Mineralbehälter	12048



FUTTERWAGEN TYP 250 LL

Räder 400/100 mm luftbereift, Lenkrolle 230/65 mm luftbereift.
 Inhalt: ca. 250 l, ca. 160 kg Schrot, Breite ca. 600 mm, Höhe ca. 750 mm,
 Länge ca. 1250 mm, Eigengewicht ca. 40 kg

Growi® Futterwagen Typ 250 LL	Nr.
Futterwagen	12140
mit Trennwand	12142
mit Deckel	12143
mit Mineralbehälter	12144
mit Trennwand und Deckel	12145
mit Trennwand und Mineralbehälter	12146
mit Trennwand, Deckel und Mineralbehälter	12147
mit Deckel und Mineralbehälter	12148



FUTTERWAGEN TYP 400 LL

Räder 400/100 mm luftbereift, Lenkrolle 230/65 mm luftbereift.
 Inhalt: ca. 400 l, ca. 270 kg Schrot, Breite ca. 700 mm, Höhe ca. 820 mm,
 Länge ca. 1250 mm, Eigengewicht ca. 45 kg

Growi® Futterwagen Typ 400 LL	Nr.
Futterwagen	12540
mit Trennwand	12542
mit Deckel	12543
mit Mineralbehälter	12544
mit Trennwand und Deckel	12545
mit Trennwand und Mineralbehälter	12546
mit Trennwand, Deckel und Mineralbehälter	12547
mit Deckel und Mineralbehälter	12548



FUTTERWAGEN TYP 600 LS

Räder 400/100 mm luftbereift, Lenkrolle 260/85 mm luftbereift.
 Inhalt: ca. 600 l, ca. 390 kg Schrot, Breite ca. 800 mm, Höhe ca. 850 mm,
 Länge ca. 1500 mm, Eigengewicht ca. 55 kg.

Growi® Futterwagen Typ 600 LS	Nr.
Futterwagen	12860
mit Trennwand	12862
mit Deckel	12863
mit Mineralbehälter	12864
mit Trennwand und Deckel	12865
mit Trennwand und Mineralbehälter	12866
mit Trennwand, Deckel und Mineralbehälter	12867
mit Deckel und Mineralbehälter	12868
mit 2 Trennwänden, Deckel u. Mineralbehälter	12861



ZUSATZAUSRÜSTUNG

Zusatzausrüstung

Trennwand quer einschraubbar, verzinkt mit Schrauben

Nr.
13000

Deckel in der Mitte geteilt und nach beiden Seiten voll aufklappbar.
Mit 2 Handgriffen und Bohrung für Vorhangschloss.

13120

Mineralbehälter zur Montage an die Außen- oder Innenwand des Futterwagens mit 2 Fächern,
verzinkt, Abmessungen: ca 400 L x 200 B x 200 H mm

13140

Für alle Growi® Futterwagen lieferbar!



FUTTERWAGEN FEUERVERZINKT

Growi® Futterwagen feuerverzinkte Varianten

	Nr.
200 LL	12049
250 LL	12149
400 LL	12549
600 LS	12869

Zusatzausrüstung, passend für alle Futterwagen

Trennwand, verzinkt 13000

Deckel, verzinkt 13110

Mineralbehälter, verzinkt 13140

Abmessungen wie Seite 11 – 12



Abbildung mit Frontbügel

TRANSPORTWAGEN QUADER PROFI

Der Quader-Profi – Transportwagen ist die Weiterentwicklung unseres Hindernistransportwagens und des Quader-Jumbos, damit Sie noch besser und effektiver arbeiten können. Die zwangsgelenkte Hinterachse sorgt für einen kleinen Wenderadius. Serienmäßig mit einem Heckbügel und verstärkter Stahlplatte am Fahrgestell zum zusätzlichen Anbau eines Kugel-Kupplungskopfes. Deichselgriff für leichtes Rangieren, kippsicher durch Lenkeinschlagsbegrenzung, einstellbare Bremse, wasserfest verleimte Fahrzeugbauplatte. Abmessung ca. 1250 x 2500 mm Ladefläche, Ladehöhe ca. 500 mm, Traglast ca. 1000 kg.

	Nr.	
Quader-Profi – Transportwagen	15380	
Kugelkupplung EM 80800/75 kg Aufnahme Vierkantrrohr 50 mm	3337	
Front- oder Heckbügel für Transportwagen 1185 mm B x 800 mm H, pro Stück	15390	
Transportgestell (Details Seite 15) zur Montage auf Handpritschenwagen	1635	
Luft-Rad 400/100 6 PR	31054	
		Kugelkopf zum Anschrauben
		Nr. 3338



Wagen links: mit Breitbereifung, Kugelkopf und Kugelkupplung, Wagen rechts: mit Kugelkopf und Transportgestell in Sonderbauweise



HANDPRITSCHENWAGEN MIT PLATTFORM

Aus Profilstahl geschweißt, feuerverzinkt, 4 Eckhülsen. Drehschemel-Lenkung mit Kugelkranz, Scherendeichsel mit Zugöse und automatische gedämpfter Rückstellung in Ruheposition. Ladefläche mit Siebdruckplatte aus wasserfestem Sperrholz. Industrie-Luftbereifung 400/100 mit 6 PR, Naben mit Rollenlager. Automatische Feststellbremse für die Vorderräder. Die Zugöse ist gegen eine Kugelkopfkupplung austauschbar.

Growi® Handpritschenwagen mit Plattform

1250 mm B x 2500 mm L,
Eigengewicht ca. 200 kg

Nr.

15370

Front- oder Heckbügel für Transportwagen

1185 mm B x 800 mm H, pro Stück

15390

Transportgestell

Feuerverzinktes Gestell zum Lagern und Transportieren von Hindernisstangen. Insgesamt 6 Bügel aus Rundrohr zum Einlagern der Stangen. Zusätzlich können Sie unten auf dem Boden noch Stangen einlagern. Das Gestell kann wahlweise auf den Handpritschenwagen montiert oder direkt als festes Gestell auf den Boden gedübelt werden. Abmessung ca. 1550 H x 1250 B mm. Für ca. 60 Stangen.

Zur Montage auf Handpritschenwagen

1635

Kugelkupplung EM 80800/75 kg

Aufnahme Vierkantrohr 50 mm

3337

Luft-Rad 400/100 6 PR

31054





EINE GUTE SACHE!

Sperrig und schwer können Sie jetzt ganz leicht transportieren: Mit unseren Wagen für Heu und Stroh machen Großballen nur noch kleine Mühe.



STROHKULI

Für ca. 15 Strohballen geeignet, Räder luftbereift 400/100 mm. Gesamtlänge: ca. 2500 mm, Ladeflächenlänge: ca. 1800 mm, Gesamtbreite: ca. 700 mm, Eigengewicht: ca. 20 kg.

Growi® Strohkuli
pulverbeschichtet

Nr.
15800

RUND-JUMBO

Äußerst stabile Rohrrahmenkonstruktion, speziell für die Anforderungen eines Rundballens entwickelt. Die Drehscheibe ist doppelt kugelgelagert. Sie können den Rund-Jumbo bis ca. 800 kg belasten. Das zeugt von einer soliden und qualitativen Fertigung. Durch seine kompakte Bauweise ist unser Rund-Jumbo besonders wendig, bequem und sicher zu beladen. Luftbereift 400/100 mm. Verstärkte Bereifung. Eigengewicht ca. 110 kg, Dreh-teller-Durchmesser: ca. 1270 mm, Gesamtlänge: ca. 1500 mm.

Growi® Rund-Jumbo

Nr.
1650

Ersatzteile

Luft-Rad 400/100 6 PR

31054

Luft-Lenkrolle 230/65 mit FS

31410

QUADER-JUMBO

Eine auf Quadergroßballen abgestimmte Konstruktion aus stabilem Rohrrahmen. Der Boden ist mit einer 12 mm starken wetterfesten Platte ausgelegt. Der Quader-Jumbo ist bis ca. 900 kg belastbar. Trotz seiner Gesamtlänge von 2500 mm und der Gesamtbreite von 1000/1400 mm ist der Quader-Jumbo durch die Anordnung der Lenkrollen äußerst wendig. Die Räder und Lenkrollen sind rollenkorbgelagert und somit leicht zu bewegen. Der Quaderballen wird durch 4 Zackenleisten auf dem Wagen festgehalten. Komplett feuerverzinkt, verstärkte Bereifung. Eigengewicht: ca. 100 kg, Gesamtlänge: ca. 2500 mm.

Growi® Quader-Jumbo

ca. 1000 mm Gesamtbreite

ca. 1400 mm Gesamtbreite

Nr.

1647

1648



QR-Code zum Produktfilm auf unserem YouTube-Kanal

Ersatzteile

Luft-Rad 400/100 6 PR

Luft-Lenkrolle 260/85 mit FS

31054

31440



KOMBI-JUMBO

Dieser Wagen ist die optimale Kombination für den Transport und die Verteilung von allen Großballen. Einerseits können Sie mit diesem Jumbo Quaderballen mühelos transportieren, andererseits auch Rundballen abrollen. Die stabile Rechteckrohr-Konstruktion ist komplett feuerverzinkt, belastbar bis 800 kg. Die Oberfläche besteht aus einer wetterfesten Multiplex-Platte. Die kreisförmige Platte für den Rundballen wird durch einen Kugeldrehkranz gelagert. Verstärkte Bereifung. Eigengewicht: ca. 190 kg, Gesamtlänge: ca. 2500 mm, Gesamtbreite: ca. 1400 mm.

Growi® Kombi-Jumbo

Nr.

1649

Ersatzteile

Luft-Rad 400/100 6 PR

Luft-Lenkrolle 260/85 mit FS

31054

31440





Große Mengen - kein Problem!

Wo kaum Platz ist, kommt er trotzdem hin. Der Großraumkuli von Growi® ist besonders wendig, egal wieviel Sie ihm aufladen, egal wie eng es ist.



QR-Code zum Produktfilm
auf unserem YouTube-Kanal



Selbst bei voller Ladung einfach zu bewegen.

Großraumkuli für Hoflader und Traktoren

Der Growi® Großraumkuli ist Ihnen mit seiner Wendigkeit trotz großer Füllmenge stets ein unersetzlicher Helfer. Der Großraumkuli lässt sich mit den luftbereiften Lenkrädern geräuscharm über die Stallgasse lenken. Growi® Großraumkulis sind komplett feuerverzinkt. Der Großraumkuli lässt sich problemlos an alle gängigen Frontlader einhängen.

Der Growi® Großraumkuli wird schnell zu einer Anschaffung, die sich rentiert. Die Qualität der Verarbeitung sorgt dafür, dass der Großraumkuli täglich und zuverlässig zur Verfügung steht.



Einmalige Ersteinstellung der Aufnahme für den Frontlader. Danach ist der Großraumkuli sofort einsatzbereit.

Übersicht der sieben verschiedenen Frontlader-Aufnahmen:

1. Universalplatte für kundenseitige Aufnahme
2. Weidemann, Verriegelung hydraulisch
3. Weidemann, Verriegelung mechanisch
4. Euro-Aufnahme für Traktor-Frontlader
5. Schäffer-Lader, Universal
6. Kramer-Allrad
7. Thaler, Standard-Aufnahme

Für alle anderen Hersteller und für andere Aufnahmemöglichkeiten können Sie den Kuli mit einer Universalplatte bekommen, auf die Sie vor Ort die entsprechende Aufnahme montieren können. Die Aufnahmen, die auf unsere Universalplatte montiert/verschweißt werden, erhalten Sie von Ihrem Landmaschinen-Fachhändler.



1. Universalplatte für kundenseitige Aufnahme



2. Weidemann mechanische Verriegelung Obere Einhängehöhe: 927 mm

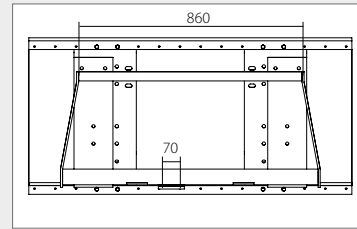
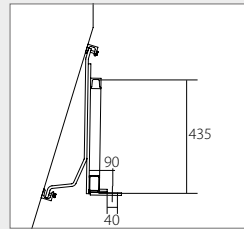

3. Weidemann hydraulische Verriegelung Obere Einhängehöhe: 915 mm

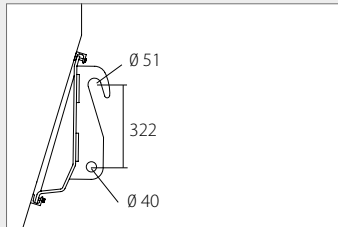

4. Euronorm Obere Einhängehöhe: 890 mm

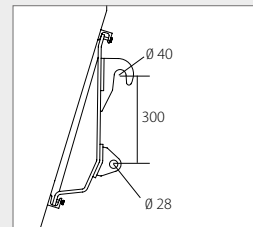

5. Schäffer-Hoflader mechanische Verriegelung Obere Einhängehöhe: 966 mm

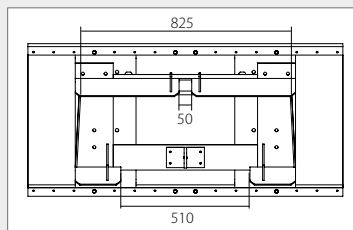
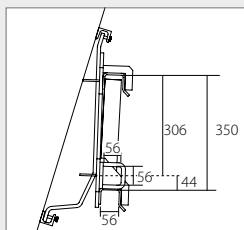

6. Kramer-Allrad Obere Einhängehöhe: 959 mm

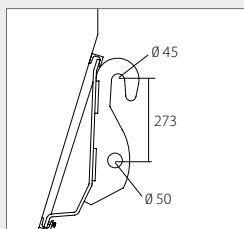

7. Thaler Obere Einhängehöhe: 966 mm

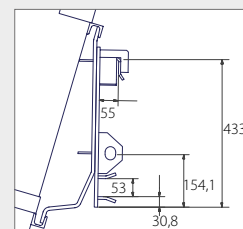

Die Aufnahmen der unterschiedlichen Fabrikate haben individuelle Breiten.

Bitte berücksichtigen Sie eine zusätzliche Tiefe von 56 – 110 mm.





GROSSRAUMKULI FÜR HOFLADER/TRAKTOREN

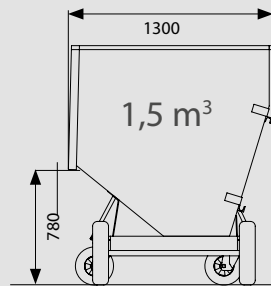
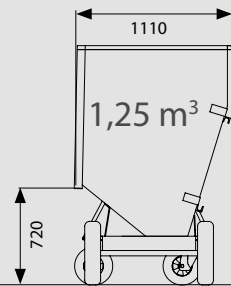

Tragkraft: 1000 kg, Breite: 1310 mm (außen),
Eigengewicht: ca. 120 kg, Räder: 400/100 mm mit verstärkter Felge
(schwere Industriequalität), Lenkrolle: 260/85 mm luftbereift mit
Feststeller. **Achsenwellen-Informationen auf Seite 23.**

Growi® Großraumkuli für Hoflader, feuerverzinkt, inkl. Aufnahme, wie auf Seite 20 beschrieben.

Gesamttiefe ca. 1300 mm, Höhe Einwurfseite ca. 780 mm
Gesamttiefe ca. 1110 mm, Höhe Einwurfseite ca. 720 mm

Zusatzelemente

Aufpreis für Frontwand-Klappe aus wetterfester Platte mit 2 Handgriffen

Nr.	
1	1590
	1633

2 1596

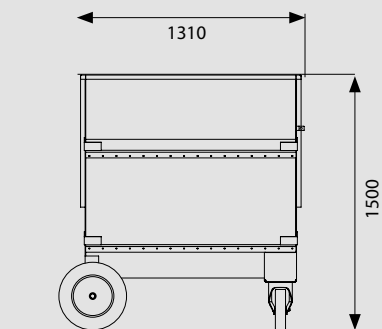

GROSSRAUMKULI

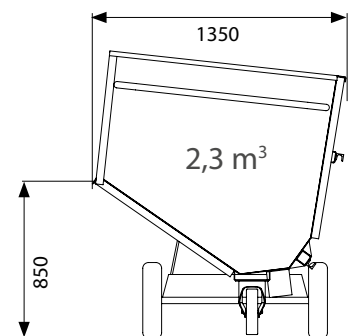
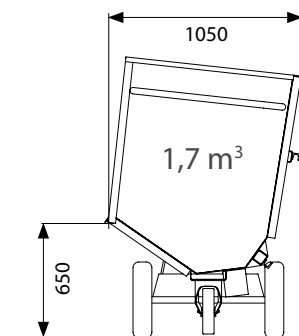
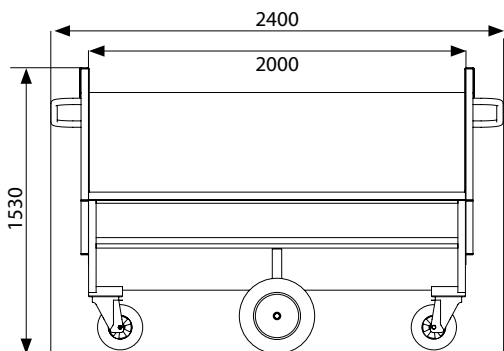

GROSSRAUMKULI FÜR TRAKTOREN



Tragkraft: 1100 kg, Breite: 2400 mm (außen) / 2000 mm (innen),
Eigengewicht: ca. 250 kg, Räder: 400/100 mm mit verstärkter Felge
(schwere Industriequalität), Lenkrolle: 260/85 mm luftbereift mit Feststeller.

Growi® Großraumkuli, feuerverzinkt, inkl. Aufnahme, wie auf Seite 20 beschrieben.	Nr.
Gesamttiefe ca. 1350 mm, Höhe Einwurfseite ca. 850 mm	1595
Gesamttiefe ca. 1050 mm, Höhe Einwurfseite ca. 650 mm	1634

Zusatzelemente

Aufpreis für Frontwand-Klappe aus wetterfester Platte mit 2 Handgriffen	1582
Aufpreis für breite Bereifung 410/170 mm (in Zusammenhang mit der Bestellung eines neuen Kulis)	31470

Ersatzteile

Luft-Rad 400/100	31053
Luft-Rad 410/170 (Breitreifen)	31420
Luft-Lenkrolle 260/85	31450

Achsenwellen (Durchmesser 25 mm) mit folgenden Längen

Für Art. Nr. 1595:	
Normale Bereifung: 1050 mm Länge	31170
Breitreifen Wellenlänge 1050 mm Länge	31171

Für Art. Nr. 1634:	
Normale Bereifung: 810 mm Länge	31172
Breitreifen Wellenlänge 670 mm Länge	31173

Für Art. Nr. 1590 (Seite 222):	
Normale Bereifung: 1070 mm Länge	31174
Breitreifen Wellenlänge 1130 mm Länge	31175

Für Art. Nr. 1633 (Seite 222):	
Normale Bereifung: 985 mm Länge	31176
Breitreifen Wellenlänge 1045 mm Länge	31177



Aufnahmeplatte zusätzlich oder als Ersatzteil, pro Paar **1597**

RÄDER & ROLLEN



LUFT-RÄDER

Größe	Bohrung	Nabenlänge	Tragkraft	Nr.	
230 x 65 mm	20 mm	75 mm	100 kg	1	31000
260 x 85 mm	20 mm	75 mm	135 kg	2	31030
260 x 85 mm, geschraubte Felge	20 mm	75 mm	230 kg	3	31031



LUFT-RÄDER 400/100 MM

Größe 400 x 100 mm	Bohrung	Nabenlänge	Tragkraft	Nr.	
4 PR-Decke	25 mm	75 mm	200 kg	4	31050
4 PR-Decke	20 mm	75 mm	200 kg		31052
6 PR-Decke, geschraubte Felge	25 mm	100 mm	335 kg	5	31053
6 PR-Decke, einteilige Felge	25 mm	100 mm	200 kg	6	31054
4 PR-Decke Breitreifen	25 mm	90 mm	300 kg	7	31420



LUFT-RÄDER

Luft-Räder 400 x 100 mm	Nr.	
400 x 100 mm, Achse 20 x 175 mm passend zu Nr. 1592, Kunststofffelge, Gleitlager 20 x 125 mm, M14	1	31070

400 x 100 mm, Achse 17 x 150 mm Stahlblechfelge, Gleitlager 17 x 100 mm; M12	2	31071
---	---	-------

12 x 175 mm, Achse mit Innengewinde passend zu Karren 1594+1593, mit Felge, Gleitlager 20 x 128 mm		31074
---	--	-------



LUFT-LENK- UND BOCKROLLEN

Luft-Lenkrollen	Bauhöhe	Plattengröße	Tragkraft	Nr.	
230 x 65 mm	260 mm	135 x 110 mm	100 kg	1	31400
260 x 85 mm	300 mm	175 x 175 mm	100 kg	2	31430

Luft-Bockrollen	Bauhöhe	Plattengröße	Tragkraft	Nr.	
230 x 65 mm	260 mm	135 x 110 mm	100 kg	3	31300
260 x 85 mm	300 mm	230 x 125 mm	135 kg	4	31330

LUFT-LENKROLLE MIT FESTSTELLER

Größe	Bauhöhe	Plattengröße	Tragkraft	Nr.	
230 x 65 mm	260 mm	135 x 110 mm	100 kg	5	31410
260 x 85 mm	300 mm	175 x 175 mm	135 kg	6	31440
260 x 85 mm und 2teiliger Felge	300 mm	175 x 175 mm	295 kg	7	31450

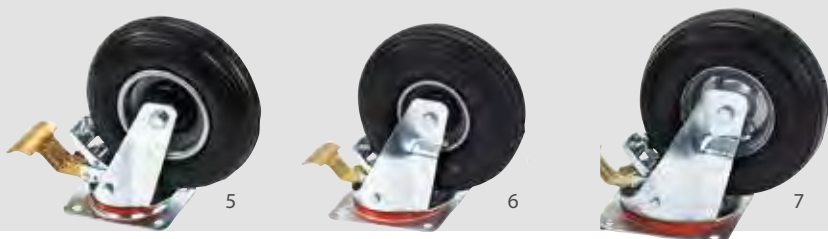

ERSATZTEILE FÜR LUFTRÄDER

Decke		Nr.
230 mm = 2.50-4	1	33000
260 mm = 3.00-4	2	33010
400 mm = 4.80/4.00-8		33050
400 mm = 6 PR für geschraubte Felge	3	33051
Schlauch		
230 mm = 2.50-4	4	33100
260 mm = 3.00-4		33110
400 mm = 4.80/4.00-8	5	33150
Felge		
230 mm = 2.50-4	6	33200
260 mm = 3.00-4	7	33210
400 mm = 4.80/4.00-8	8	33250
260 mm, geschraubt	9	33253
400 mm, geschraubt	10	33254
Schlauch		
Rollenkorblager 25 mm	11	33300
Rollenkorblager 20 mm		33301
Anlaufring 25 mm, pro Stück	12	33330
Anlaufring 20 mm, pro Stück	13	33331
Kugellager, 25 mm Ø, für Luftrad 31054	14	33302

ZUBEHÖR FÜR TRANSPORTGERÄTE

Starlock-Sicherungsscheibe		Nr.
für Achse 20 mm	1	33410
für Achse 25 mm		33400
Griffe		
Kunststoff-Griff 3/4"	2	11580
Kunststoff-Griff 1"		11590
Handgriff für Futterwagen und Kippkuli	3	5098
Gasdruckstoßdämpfer für Kippkuli 400 N	4	902
Gasdruckstoßdämpfer für Alu-Kippkuli 270 N		903
Senkrechtspanner	5	1568



GROSSE KLAPPE - VIEL DAHINTER

Growi® Sattelschränke bieten nicht nur Platz, sie sind ein kleines Organisationswunder: hier ist genug Raum für Sattel, Trensen und Bürsten auf kleinstem Raum. Gut geschützt und sicher.

SATTELSCHRÄNKE - UNSERE ORIGINALEN

Neben der großen Auswahl an Sattelschränken erkennen Sie die Original Growi® Sattelschränke an den folgenden Details:

- Alle Kanten sind doppelt umgelegt, dadurch ist der Schrank besonders stabil und ohne jegliche scharfe Kanten.
- Alle Ablageböden sind geteilt, so dass Sie diese nach Belieben nach vorne oder hinten herausziehen und einrasten können.
- Alle Growi® Sattelschränke können mit Zylinderschloss oder wahlweise für ein Vorhangschloss ausgestattet werden.
- Zusätzliche Böden, Sattelhalter usw. können wir jederzeit nach Ihren Wünschen einbauen.
- Growi® Sattelschränke werden genietet, dadurch entfallen die Farbausbesserungen der Schweißpunkte.
- Ebenso wird durch Verwendung von Blindnieten der Korrosion vorgebeugt. Schweißpunkte können auf Dauer leichten Rost ansetzen.

- Lieferung mit stabilem Kunststoff-Handgriff
- Lochleiste zum individuellen Einschrauben der Sattelhalter

Für alle Sattelschränktypen bieten wir Ihnen die folgenden Standard-Ausstattungen an:

1. Sattelschrank mit Standard-Sattelträgern, Trensenhaltern, Ablageböden und Haken
2. Sattelschrank mit englischen Sattelträgern, Trensenhaltern, Ablageböden und Haken
3. Universalschrank nur mit Ablageböden u. Trensenhaltern
4. Westernsattelschrank mit Original Westernsattelträgern, Trensenhaltern, Ablageböden und Haken (Die Anzahl der jeweiligen Sattelträger und Böden entnehmen Sie bitte der Artikelbeschreibung).



Beleuchtung mit Bewegungsmelder zum Ankleben



Doppelt umgelegte Kanten, stabil und ohne scharfe Kanten



Verstellbare Einlegeböden mit jeweils 2 Universalhaken



Lochleiste



Zylinderschloss

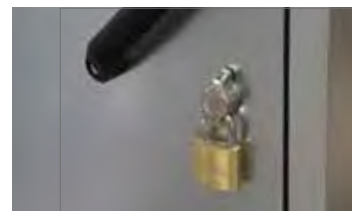

Vorrichtung für Vorhangschloss (Lieferung erfolgt ohne Schloss)



Profischloss



3-fach-Verriegelung innen



3-fach-Verriegelung außen

SATTELSCHRÄNKE

QR-Code zum Produktfilm
auf unserem YouTube-Kanal



**VERSCHIEBBARER WESTERN-
SATTELHALTER QUER MONTIERT
FÜR EINFACHERES
VERSTAUEN DES SATTELS
IN DEN SATTELSCHRANK
1900 X 900 X 750 MM!
ART.- NR. 5023**



SATTELSCHRÄNKE MIT WESTERNSATTELHALTER

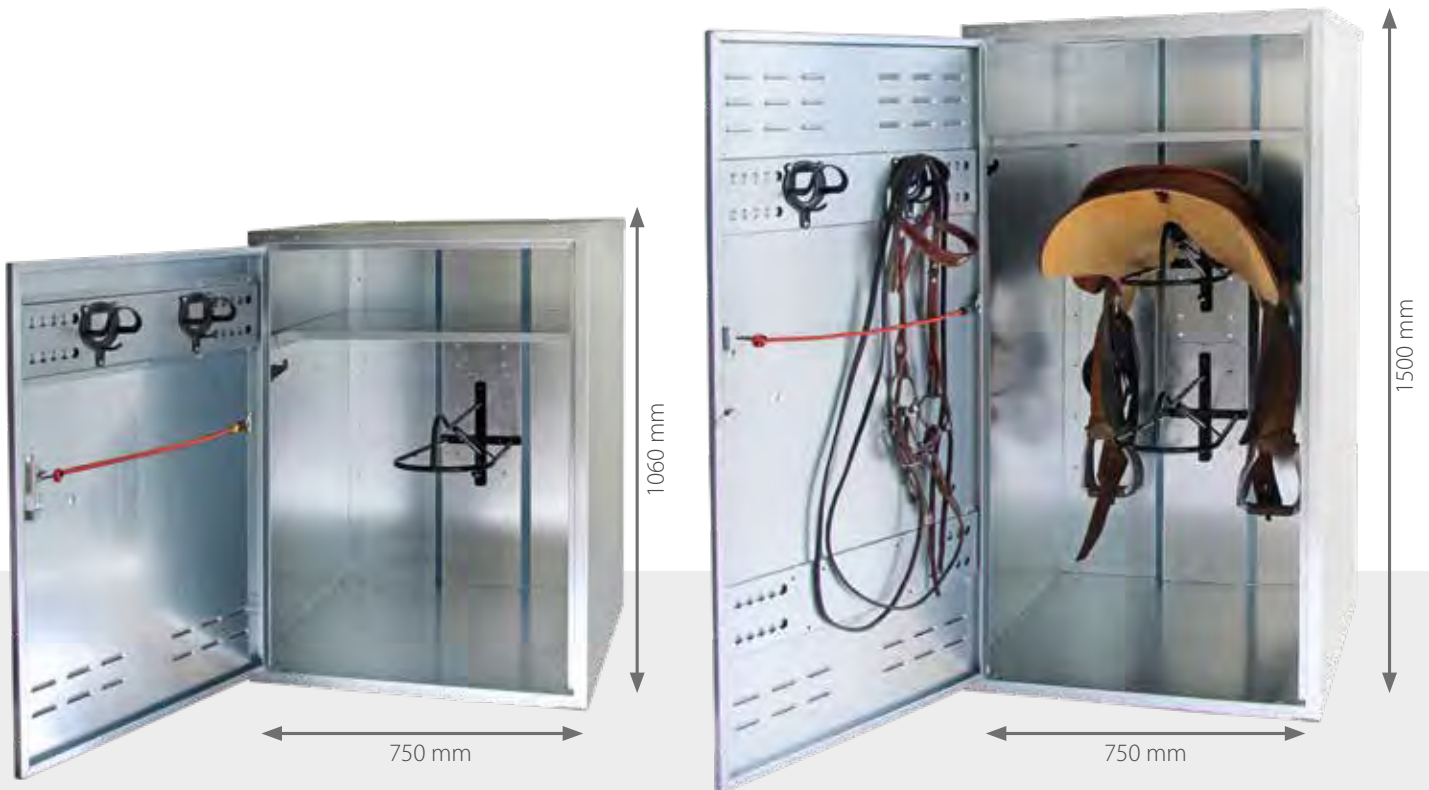

SATTELSCHRANK 750 MM UND 900 MM BREIT

Abmessung (H x B x T)	Sattelhaltertyp	Verschluss	Sattelhalter	Trensenhalter	Ablageböden	Nr.
1060 x 750 x 750 mm	Western	Zylinderschloss	1	2	1	5016
1060 x 750 x 750 mm	Western	Vorhangschloss*	1	2	1	5187
1500 x 750 x 750 mm	Western	Zylinderschloss	2	2	1	5017
1500 x 750 x 750 mm	Western	Vorhangschloss*	2	2	1	5188
1900 x 750 x 750 mm	Western	Profischloss inkl. 3-fach-Verriegelung	2	2	2	5004
1900 x 750 x 750 mm	Western	Vorhangschloss*	2	2	2	5011
1900 x 900 x 750 mm	Western	Profischloss inkl. 3-fach-Verriegelung	2	2	2	5005
1900 x 900 x 750 mm	Western	Vorhangschloss*	2	2	2	5012
1900 x 900 x 750 mm	Western, quer	Profischloss inkl. 3-fach-Verriegelung	1	2	2	5023
1900 x 900 x 750 mm	Geschirr-Halter	Profischloss inkl. 3-fach-Verriegelung	-	-	1	5010
Aufpreis für 3-fach-Verriegelung für alle Growi®-Sattelschränke						5433

* vorgerichtet für Verschluss mit Vorhangschloss

SATTELSCHRÄNKE

VARIABLE EINLEGEBOEDEN

VERSTELLBARE HAKEN

EXPANDER FÜR TRENSEN

SCHLOSSVARIANTEN ZUR AUSWAHL

VERSTELLBARE SATTELHALTER



SATTELSCHRANK 750 MM UND 900 MM BREIT

Abmessung (H x B x T)	Sattelhaltertyp	Verschluss	Sattelhalter	Trensenhalter	Ablageböden	Nr.
1060 x 750 x 750 mm	Englisch	Zylinderschloss	1	2	1	5183
1060 x 750 x 750 mm	Englisch	Vorhangschloss*	1	2	1	5126
1500 x 750 x 750 mm	Englisch	Zylinderschloss	2	2	1	5184
1500 x 750 x 750 mm	Englisch	Vorhangschloss*	2	2	1	5138
1900 x 750 x 750 mm	Englisch	Profischloss inkl. 3-fach-Verriegelung	2	2	2	4980
1900 x 750 x 750 mm	Englisch	Vorhangschloss*	2	2	2	4981
1900 x 900 x 750 mm	Englisch	Profischloss inkl. 3-fach-Verriegelung	2	2	2	4982
1900 x 900 x 750 mm	Englisch	Vorhangschloss*	2	2	2	4983

Aufpreis für 3-fach-Verriegelung für alle Growi®-Sattelschränke

5433

* vorgerichtet für Verschluss mit Vorhangschloss



SATTELSCHRANK 600 MM BREIT

Abmessung (H x B x T)	Sattelhaltertyp	Verschluss	Sattelhalter	Trensenhalter	Ablageböden	Nr.
1060 x 600 x 600 mm	Standard	Zylinderschloss	2	2	1	5002
1060 x 600 x 600 mm	Standard	Vorhangschloss*	2	2	1	5014
1500 x 600 x 600 mm	Standard	Zylinderschloss	2	2	1	5001
1500 x 600 x 600 mm	Standard	Vorhangschloss*	2	2	1	5015
1900 x 600 x 600 mm	Standard	Zylinderschloss	2	2	2	5018
1900 x 600 x 600 mm	Standard	Vorhangschloss*	2	2	2	5007

Aufpreis für 3-fach-Verriegelung für alle Growi® Sattelschränke **5433**

* vorbereitet für Verschluss mit Vorhangschloss



SATTELSCHRANK 600 MM BREIT - BAUSATZ

Die nachstehenden Growi® Sattelschränke können Sie auch als Bausatz bestellen. Die Bauteile fügen Sie ganz einfach anhand der ausführlichen Bauanleitung zusammen, so entsteht im Nu Ihr Original Growi® Sattelschrank. Der Preis dieser Sattelschränke ist besonders attraktiv, da diese per Paketdienst geliefert werden können.

Abmessung (H x B x T)	Sattelhaltertyp	Verschluss	Sattelhalter	Trensenhalter	Ablageböden	Nr.
500 x 600 x 600 mm	Aufsatz	Vorhangschloss*	-	-	1	4905
1060 x 600 x 600 mm	Standard	Vorhangschloss*	1	2	1	4906
1500 x 600 x 600 mm	Standard	Vorhangschloss*	2	2	1	4907

* vorgerichtet für Verschluss mit Vorhangschloss



UNIVERSALSCHRÄNKE

Abmessung (H x B x T)	Verschluss	Trensenhalter	Ablageböden	Nr.
1060 x 600 x 600 mm	Zylinderschloss	2	2	5008
1060 x 600 x 600 mm	Vorhangschloss*	2	2	4984
1500 x 600 x 600 mm	Zylinderschloss	2	3	5009
1500 x 600 x 600 mm	Vorhangschloss*	2	3	4985
1900 x 600 x 600 mm	Zylinderschloss	2	4	4995
1900 x 600 x 600 mm	Vorhangschloss*	2	4	4986
1060 x 750 x 750 mm	Zylinderschloss	2	2	4974
1060 x 750 x 750 mm	Vorhangschloss*	2	2	4975
1500 x 750 x 750 mm	Zylinderschloss	2	3	4976
1500 x 750 x 750 mm	Vorhangschloss*	2	3	4977
1900 x 750 x 750 mm	Profischloss inkl. 3-fach-Verriegelung	2	4	4978
1900 x 750 x 750 mm	Vorhangschloss*	2	4	4979
1900 x 900 x 750 mm	Profischloss inkl. 3-fach-Verriegelung	2	4	4970
1900 x 900 x 750 mm	Vorhangschloss*	2	4	4972
Aufpreis für 3-fach-Verriegelung für alle Growi® Sattelschränke				5433

* vorgerichtet für Verschluss mit Vorhangschloss

Growi® AUFSATZSCHRANK

Aufsatzschrank für Sattel- und Turnierschränke, Deckel öffnet nach oben, Fächer für Putzzeug, Kleinteile und Zubehör. Höhe ca. 160 mm.

Growi® Aufsatzschrank	Nr.
160 mm H x 600 B x 600 T mm	4967
160 mm H x 750 B x 750 T mm	4968



Abbildung Aufsatzschrank mit fahrbarem Sattelschrank Nr. 5178 (s. S. 39)



Growi® AUFSATZSCHRANK

Dieser Schrank ist zum Aufsetzen auf bereits vorhandene Sattelschränke geeignet und hat einen verstellbaren Einlegeboden. Durch 4 integrierte Konstruktionsecken wird der Aufsatzschrank justiert. Lieferung einschließlich Sicherheitsschloss und zwei Schlüsseln.

Growi® Aufsatzschrank	Nr.
500 H x 600 B x 600 T mm	5003
500 H x 750 B x 750 T mm	5424



Growi® AUFSATZSCHRANK

Bei diesem Aufsatzschrank verwenden wir anstelle einer schwenkbaren Tür eine Klappe mit Lift-Beschlagtechnik, die sich nach oben hebt. Durch 4 integrierte Konstruktionsecken wird der Aufsatzschrank justiert. Lieferung einschließlich Sicherheitsschloss und zwei Schlüsseln. Die Klappe öffnet sich um ca. 75°, dadurch lässt sie sich trotz des hohen Sattelschranks einfach schließen.

Growi® Aufsatzschrank für Schränke 1900 mm H	Nr.
500 H x 600 B x 600 T mm	5420
500 H x 750 B x 750 T mm	5421



Growi® SCHUBLADEN-UNTERSCHRANK

Dieses Schubladenmodul ist als Unterschrank zu unseren Sattelschränken erhältlich. Gefertigt aus verzinktem Stahlblech mit kugelgelagerter Auszugschiene. Lieferung mit Sicherheitsschloss und 2 Schlüsseln.

Growi® Schubladen-Unterschrank	Nr.
500 H x 600 B x 600 T mm	5426
500 H x 750 B x 750 T mm	5427

EQUIDENPASS-SCHRANK



EQUIDENPASS-SCHRANK

Growi® Equidenpass-Schrank

Dieser Equidenpass-Schrank ist eine sichere Lösung für alle, die mehrere Equidenpässe am Stall aufbewahren müssen. Der Schrank bietet Platz für 10 Equidenpässe. Jedes Fach ist mit 2 Schlüsseln ausgestattet.

Dieser Schrank ermöglicht die einfache und sichere Aufbewahrung der Equidenpässe vor Ort. Damit sind Sie vor dem Gesetz auf der sicheren Seite.

Maße: 1900 mm hoch, 370 mm breit und 340 mm tief.

10 separate Fächer mit zwei einzelnen Schlüsseln

**Nr.
5425**



**NEU BEI UNS IM
SORTIMENT!**



VERSANDKOSTENPAUSCHALE 79,00 €
LIEFERZEIT 3 Wochen



TURNIERSCHRANK ACCENTO

Turnierschrank Accento, luftbereit, 3 Ablageböden, 1 Schublade, 2 verstellbare Sattelhalter, 2 Trensenhalter in der Tür. Oberer Aufsatzschrank mittig geteilt, ideal für Putzzeug und Zubehör.

Growi® Turnierschrank Accento
630 T x 1100 B x 1500 H mm

Nr.
4969



Ersatzräder für Growi® Turnierschrank Accento

Aufpreis für PU-Räder

PU-Lenkrolle , 200 mm Ø mit Feststeller	1	Nr. 31284
PU-Bockrolle , 200 mm Ø	2	Nr. 31286



Growi®Schutzhaube für Turnierschrank Accento

Schutzhaube für Turnierschrank Accento aus stabilem, grauen Bisonyl-Planengewebe 630 g., inkl. 2 robuster Frontverschlüsse. Zum Öffnen des oberen Ablagefachs muss die Haube vom Schrank abgenommen werden.

Nr.
5445



Growi® PROFI-TURNIERSCHRANK

Der Profi-Turnierschrank ist der ideale Begleiter für Ihre Turniersaison. Die umfangreiche Ausstattung, beste Verarbeitung und ein Qualitätsniveau der Topklasse zeichnen diesen Schrank aus.

Technische Ausführung:

- umseitiger Anfahrerschutz mit kugelgelagerten Polyamidrollen
- stabiler Handgriff
- Räder 260/85 mm
- Öse zum Einhängen einer Seilwinde zur Verladung
- Türen verzinkt und pulverbeschichtet
- 3 Punkt-Verriegelung der Türschlösser
- Abmessungen (außen) 815 mm B x 1600 mm L x 1830 mm H
- 2 Sattelhalter, verstellbar
- 6 Haken
- 2 Trensenhalter
- abschließbares Wertfach
- 2 Auszüge 400 mm breit inkl. 2 Kunststoff-Euroboxen
- 2 große Schubladen 620 mm breit
- Kleiderstange zum Aufhängen von Turnierkleidung



Growi® Profi-Turnierschrank

790 mm B x 1600 mm L x 1830 mm H

Nr.

4989



Growi® SCHUTZHAUBE

Die Schutzhaube für den Profi-Turnierschrank ist aus stabilem, grauen Bisonyl-Planengewebe (630 g) gefertigt und hat 2 robuste Frontverschlüsse.

Growi® Schutzhaube

Nr.

5446





TURNIERSCHRANK CLASSIC

Mit diesem fahrbaren Turnierschrank haben Sie all Ihre Reitsachen stets zur Hand. Der Turnierschrank beinhaltet 2 Sattelträger, 4 Trensenhalter in den Türen, 4 Halfter-Haken und 4 verstellbare Einlegeböden. Der Turnierschrank ist mit zwei Luft-Lenkrollen 260 x 85 mm und zwei Luft-Bockrollen 260 x 85 mm bereift.

Growi® Turnierschrank Classic

600 T x 1200 B x 1900 H mm

Nr.

4996

VERSANDKOSTENPAUSCHALE 149,00 €



FAHRBARER SATTELSCHRANK

Der Sattelschrank (Artikel Nr. 5002) ist fest auf einem fahrbaren Untersatz montiert. Der Schrank kann wie eine Sackkarre gefahren werden. Die PU-Räder des Untersatzes haben eine Abmessung von 230/65 mm. Durch die PU-Schäumung werden diese Räder nicht platt und können trotzdem wie ein Luft-Rad auch über nicht gut befestigte Flächen fahren.

Fahrbarer Sattelschrank

1250 H x 600 B x 600 T mm

1250 H x 750 B x 750 T mm mit Westernsattelhalter

Nr.

5178

5179

VERSANDKOSTENPAUSCHALE 79,00 €

DECKENHALTER



Growi® Deckenhalter Ergonomic

Growi® DECKENHALTER ERGONOMIC

Unser Ergonomic-Deckenhalter wird Sie überzeugen, denn es ist einfacher als zuvor, Pferdedecken aufzuhängen. Die einzelnen Arme des Deckenhalters klappen Sie nach unten. Somit können Sie Decken ohne sich zu strecken und ohne Leiter aufhängen. Anschließend klappen Sie den Deckenarm wieder zurück. Auf den Querstreben der Deckenarme können Sie Schabracken, Satteldecken oder auch Sattelturte aufhängen. Der Ergonomic-Deckenhalter ist komplett feuerverzinkt. Insgesamt finden 10 Pferdedecken Ihren geordneten Platz.

Growi® Deckenhalter Ergonomic, 10 Bügel

Breite ca. 2000 mm, Höhe ca. 2000 mm
Tiefe ca. 950 mm, Tiefe bei abgeklapptem Deckenarm:
ca. 2800 mm

**Nr.
2508**

Growi® Deckenhalter Ergonomic, 5 Bügel

Breite ca. 1000 mm, Höhe ca. 2000 mm
Tiefe ca. 950 mm, Tiefe bei abgeklapptem Deckenarm:
ca. 2800 mm

2507

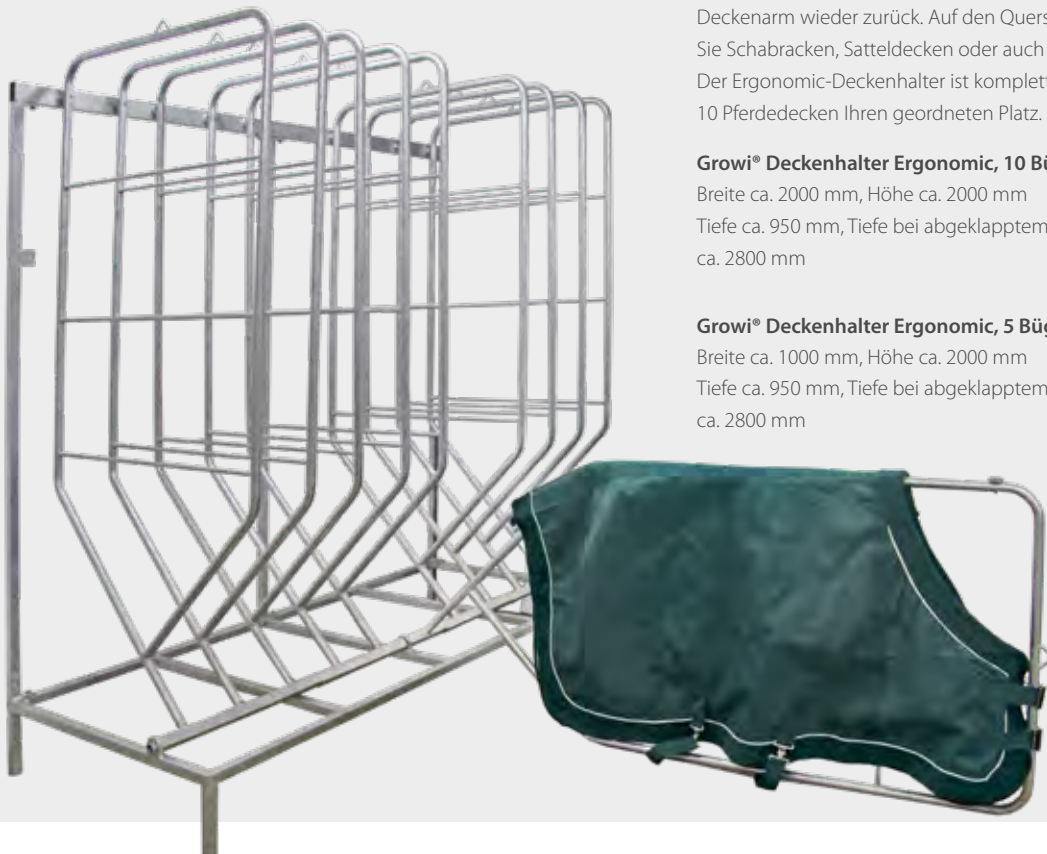



Growi® DECKENHALTER TWIST

Growi® Deckenhalter Twist,
10 Bügel, schwarz pulverbeschichtet
 Höhe ca. 900 mm,
 Länge der Bügel ca. 650 mm

Nr.
5077

DECKENHALTER

Growi® Deckenhalter
 schwarz pulverbeschichtet aus Metall mit
 2 Trensenhaken, 910 mm breit,
 zum Anschrauben an die Boxentür

Nr.
1 5956

Growi® Deckenhalter verzinkt
 2 Trensenhaken, 910 mm breit,
 zum Anschrauben an die Boxentür

2 5950

Growi® PROFI-DECKENHALTER

Extra stabiler und solider Deckenhalter aus feuerverzinktem Stahlrohr. Auf diesem Halter können Sie 6 bzw. 10 Decken sauber und ordentlich aufbewahren und auslüften lassen. Jeder schwenkbare Bügel wird mit 2 waagerechten Streben zum Aufhängen von Satteldecken und Schabracken geliefert.

Gesamthöhe einschl. Untergestell: ca. 2100 mm; Gesamtbreite: ca. 800 mm bzw. 1400 mm; Bügel: ca. 950 mm hoch x 900 mm tief.

Growi® Profi-Deckenhalter

Wandmontage, 800 mm breit, 6 Bügel
 Wandmontage, 1400 mm breit, 10 Bügel
 Untergestell, fahrbar

Nr.
5917
5902
5903



QR-Code zum
 Produktfilm
 auf unserem
 YouTube-Kanal

VERSANDKOSTENPAUSCHALE 79,00 €

Growi® PFERDE-DECKENHALTER

Der Growi® Pferde-Deckenhalter ist schwenkbar und wird als Halter für Decken, Schabracken usw. eingesetzt. Er ist ideal zum Trocknen und Lüften.

Growi® Pferde-Deckenhalter (schwenkbar)

5-armig, Bügel ca. 930 H x 780 T mm

Nr.
5952



SATTELHALTER

SATTELHALTER

Sattelhalter aus Metall, kunststoffbeschichtet	Nr.
Typ Englisch , Farben rot, schwarz, 270 H x 250 B x 540 T mm	1 5074
Typ Western , Farben schwarz, rot, 270 H x 220 B x 570 T mm	2 5062

SATTEL- UND TRENSENHALTER CORNWALL

Dieser hochwertige Sattelhalter besticht durch seinen Retro-Look, die Auflage ist aus gewachstem Hartholz mit schwarz pulverbeschichtetem Metallrahmen. Eine klassische Kombination für Ihre Sattelkammer.

Sattelhalter Cornwall	Nr.
315 mm H x 200 mm B x 460 mm T	3 5945
Trensenhalter Cornwall	4 5947
Eleganter Mix aus gewachstem Hartholz und pulverbeschichtetem Stahl.	

SATTELHALTER EXCLUSIV

Besonders stabiler und dekorativer Sattelhalter für höchste Ansprüche. Der Sattelhalter ist aus massivem Eisen gefertigt und wird anschließend in der Farbe „tannengrün“ kunststoffbeschichtet. Die Auflage besteht aus einem Hartholzbelag.

Growi® Sattelhalter Exklusiv	Nr.
klappbar, 490 L x 380 H mm	5 5091

TRENSENHALTER

Trensenhalter aus Kunststoff	Nr.
Typ Englisch, schwarz, 130 H x 130 B x 50 T mm	6 5076

STIEFELHALTER

Stiefelhalter (schwarz beschichtet)	Nr.
für 3 Paar Stiefel, ca. 670 mm breit 670 B x 270 H x 290 T mm	7 6021





BOXENSCHRANK SPINNI

Putzbox zur Montage an der Boxenfront

Abmessungen: 700 B x 450 H x 202 T mm

In verzinkt oder pulverbeschichtet.

Beschichtung in tannengrün (RAL 6009) oder anthrazit (RAL 7016)

	Nr.
verzinkt	8582
pulverbeschichtet	8583

SADDLE-PAC

Unser Saddle-Pac ermöglicht Ihnen das leichte und sichere Ablegen und Tragen Ihres Sattels. In dem nur 2200 g schweren Saddle-Pac können Sie bequem kleine Utensilien verstauen. Der Clou ist das Tragen! Einfach durch den Saddle-Pac greifen, und schon haben Sie Sattel und das Zubehör bequem in der Hand. Der Saddle-Pac eignet sich auch ideal für den Transport Ihres Sattels im PKW. Farben rot, blau oder grün

Saddle-Pac
390 L x 440 B x 440 H mm

Nr.
5912



Growi® PROFI-SPÄNEGABEL

Die extra leichte Gabel wird aus einem hochwertigen ABS-Polycarbonat gefertigt, ohne Zusatz von Recyclingmaterial. Der eloxierte Aluminiumstiel hat einen D-Griff zur ergonomischen Haltung und idealen Führung in der Hand. Die Gabeln haben eine Gesamtlänge von 1325 mm und sind in zwei Ausführungen, mit normalem und erhöhtem Seitenteil erhältlich. Breite der Gabeln ca. 400 mm.



Growi® Profi-Spänegabel, inkl. Alustiel

Nr.
1 7676

Growi® Profi-Spänegabel, seitliche Erhöhung 290 mm hoch, inkl. Alustiel

2 7677

Growi® Profi-Spänegabel, Alustiel einzeln

7678

Growi® SCHWEDENGABEL

Schwedengabel aus extrem stabilem Kunststoff mit extra gewinkelten Zinken für die leichte Aufnahme von Spänen und Dung. Breite der Gabeln ca. 400 mm, mit 18 Zinken. Farben: grau, grün, blau und lila. Der Aluminiumstiel mit Kunststoffgriff ist ca. 1150 mm lang, ca. 26 mm Ø, und inkl. Schrauben

Growi® Schwedengabel, ohne Stiel

3 7655

Stiel für Growi® Schwedengabel

4 7656



GERÄTEHALTER

Growi® Profi-Gerätehalter, feuerverzinkt, passend für ca. 5 Geräte, durch den seitlichen Auslass können Geräte bequem entnommen werden!

Gerätehalter - feuerverzinkt

5 7620



BIG STALLBUTLER

Bei diesem Stallbutler ist der Name Programm. Mit diesem extra großen Stallbutler sparen Sie kostspieliges Einstreu - und Reitbodenmaterial ein, das bisher auf dem Misthaufen gelandet ist. Ideal auch für das Reinigen der Paddocks.

Durch die neuartige Konzeption der Schaufel und der dazugehörigen Harke ist das Arbeiten deutlich einfacher und schneller als mit herkömmlichen Mistboys. Bei der Entwicklung der Harke ist besonderer Wert daraufgelegt worden, dass diese nur den Mist entfernt und das Einstreumaterial und den Reithalftenboden schont!



Growi® BIG-Stallbutler
Farbe: schwarz oder hellgrün

Nr.
6049

HALTER FÜR STALLBUTLER

Halter für Stallbutler
Kanten abgerundet, 100 % Aluminium

Nr.
7622



RUBBER-ROPE, ANBINDEGURT & ANBINDEKETTEN



Rubber-Rope

Diese Anbinder werden aus hochwertigem Gummi in Westeuropa produziert. Ideal zum Anbinden der Pferde im Anhänger und beim Satteln und Waschen der Pferde. Mit zwei Metallringen zur Befestigung von z.B. Karabinerhaken.

	Nr.
350 mm lang	1 6096
530 mm lang	6097
800 mm lang	6098

Anbindegurt (Länge einstellbar)

Gurt aus Nylon mit Karabiner- und Panikhaken, 700 mm lang, grün, blau oder schwarz

2 6081



Anbindeketten

Anbindeketten aus deutscher Konfektionierung, in besonders stabiler Qualität. Mit Plastiküberzug, Karabinerhaken und Panikhaken.

	Nr.
500 mm lang	6084
700 mm lang	6082
900 mm lang	6064
1400 mm lang	6080

3



BOXEN- & STALLTAFELN

Boxenschilder „Neutral“

aus hochwertigem Kunststoff gefertigt, einfache Montage, lieferbar in schwarz, weiß oder grün
300 B x 200 L mm

Nr.
1 5099

Wechselrahmen für Boxenschilder

Lieferung ohne Stalltafel, 310 B x 210 L mm
Boxenschild „Name“ weiß

2 5095
3 5085

Stalltafel aus Kunststoff

Futterplan, 250 B x 200 L mm

4 5969

Boxenschild

Wechselrahmen, verzinkt

Growi® Boxenschild, weiß, 160 H x 210 B x 2 T mm

5 5087
6 5088



U-BÜGEL

Rundrohrkonstruktion mit Bodenplatten zum Aufdübeln, z.B. als Anbindebügel auf Waschplätzen oder in der Solarium-Box, feuerverzinkt, pro Stück, Bodenplatte ca. 120 x 120 mm. Abmessung ca. 1500 L x 1100 H mm

Growi®-U-Bügel

ca. 1500 L x 1100 H mm, pro Stück

Growi®-U-Bügel

Extra stabile Konstruktion aus Rundrohr Ø102 mm. Bodenplatten zum Aufdübeln ca. 200 x 200 mm. Abmessung ca. 1300 mm H x 2000 mm L, pro Stück



Nr.
1 5997

2 5948

3

Growi®-Anbindepfosten inkl. Bügel

stabile Stahlkonstruktion aus Rundrohr 102 mm, feuerverzinkt. Höhe Pfosten 1700 mm. Höhe des Bügels: 1100 mm, Breite 1500 mm, Bodenplatten zum Aufdübeln, pro Stück

Nr.
3 5983



5

6

Growi®-Anbindepfosten mit Holzfüllung, inkl. Bügel

stabile Stahlkonstruktion aus Rundrohr 102 mm, feuerverzinkt. Höhe Pfosten 1700 mm. Höhe des Bügels: 1100 mm, Breite 1500 mm, Bodenplatten zum Aufdübeln, pro Stück

Nr.
4 5984

4



ANBINDEPFOSTEN

Growi®-Anbindepfosten aus Rundrohr

102 mm mit Bodenplatte, 1300 mm lang
102 mm mit Bodenplatte, 1700 mm lang

Nr.
5 5981
6 5982



PFERDEABSPRITZDUSCHE VARIABLE

Schwenkbar, 1200 – 2300 mm in der Länge ausziehbar, komplett mit 1/2"-Anschlüssen und spezieller Duschbrause für Pferde. Die Duschbrause können Sie von Sprühen bis Punktstrahl im Einhandbetrieb verstellen. Der mitgelieferte 7 m lange Wasserschlauch hat eine sehr gute Gummi-Qualität und ist dadurch extrem robust und langlebig. Alle Metallteile sind komplett feuerverzinkt und somit optimal gegen Korrosion geschützt. Die Lieferung erfolgt mit Handbrause, Schrauben und Dübeln zur Wandbefestigung.

Pferdeabspritzdusche Variabel
schwenkbar, 1200 – 2300 mm

Nr.
5958



HANDBRAUSE GILMOUR

Diese Brause bedienen Sie mit einer Hand! Durch festes oder nur leichtes Drücken des Handhebels regulieren Sie die Brause von leichtem bis starkem Wasserstrahl. Dieses ist besonders wichtig und angenehm, wenn Sie gleichzeitig putzen oder aber das Pferd festhalten möchten.

Handbrause

Nr.
6772

QR-Code zum Produktfilm
auf unserem YouTube-Kanal



MIT FRESSLUKE!

Diese feuerverzinkte Heuraufe kann als Wand- oder Eckraufe verwendet werden. Im Bodenbereich befindet sich eine schräggestellte Bodenplatte, so dass Heureste gut nachrutschen können. Sehr leicht von vorn zu befüllen. Füllgewicht ca. 17 kg Heu.

GROSSRAUM-HEURAUFE ULINA

**Growi® Großraum-Heuraufe Ulina
mit Fressluke**

Nr.

800 B x 2000 H x 400 T mm,
lichter Gitterabstand ca. 50 mm
Fressluke ca. 310 x 330 mm

5461



BITTE DAS HEU IMMER GUT
AUFSCHÜTTELN, DAMIT ES
NACHRUTSCHEN KANN!



Informationen zur Befestigung
der Großraum-Heurauen mit
Sockel finden Sie in diesem PDF

Sockel für Raufe Ulina

Sockel für Großraumheuraufe, 220 mm hoch. Der Sockel verschließt den Zwischenraum zum Boden, damit die Pferde nicht mit den Hufen unter die Raufe rutschen. Der Sockel wird mit 4 Schrauben an der Großraum-Heuraufe befestigt. Bei bereits vorhandenen Großraumheurauen müssen zur Befestigung des Sockels Löcher in die Raufe gebohrt werden.

Nr.
5470



Auszüge aus dem
Erfahrungsbericht von
Dr. Roland Wörner,
Leiter des Ausbildungs-
zentrum Luhmühlen.

Die Heuraufe Ulina mit am Boden befindlicher Fressluke stellt eine Fortentwicklung der Heuraufe ohne Fressluke dar. Durch die Öffnung ist eine für das Pferd leichtere Heu- oder Heulageentnahme möglich. Das eingebaute Blech verhindert, dass Heu in der Raufe liegen bleibt und verdirbt. Die Raufe lässt sich leicht an der Boxenwand montieren. Sie sollte in der Nähe der Tür angebracht werden, damit eine gute Beschickung möglich ist. Für unseren Betrieb wäre eine Raufe mit geringerem Fassungsvermögen ausreichend, da 2 x pro Tag Heu verabreicht wird und je Pferd eine Raufe zur Verfügung steht. Für Laufställe ist das große Fassungsvermögen sicher von Vorteil. In unserem Praxistest hat sich herausgestellt, dass die Raufe von den Pferden gut akzeptiert wird und ein ständiges Heu- oder Heulageangebot damit möglich ist. (...)

Die Heuraufe Pidero wurde in unserem Betrieb testweise nacheinander in zwei Pferdeboxen eingesetzt. Die Heufütterungen erfolgen morgens um 6.30 Uhr und nachmittags ab 16 Uhr. Pro Tag werden jedem Pferd ca. 12-14 kg Heu gegeben.

Im ersten Fall sollte dem Pferd über mehrere Stunden pro Tag Heu angeboten werden, ohne dass das Heu von dem Pferd in der Einstreu (Hobelspäne) verteilt und dann nicht mehr gefressen wird. Aufgrund des hohen Heupreises in diesem Jahr soll es zu keiner Heuverschwendung kommen. Das Pferd nahm die Heuraufe sehr gut an. Die Beschickung der Raufe ist für das Stallpersonal sehr komfortabel zu handhaben. Beim Fressen drehte das Pferd leicht den Hals, um an das Heu zu gelangen. (...)

Im zweiten Fall wurde die Heuraufe an die Rückwand einer Außenbox montiert, da an der Frontseite Tränke und Futterkrippe angebracht sind. Das Dressurpferd soll sich möglichst lange mit der Heuaufnahme beschäftigen. Auch hier wurde die Raufe von dem Pferd sofort akzeptiert. Dieses Pferd dreht den Hals nur geringfügig, um an das Heu zu gelangen. Der Stababstand ermöglicht ein Herauszipfen des Heus, eine Verteilung in der Box findet nicht statt. Der Pferdebesitzer ist mit der Raufe zufrieden. (...)



QR-Code zum Produktfilm auf unserem YouTube-Kanal

GROSSRAUM-HEURAUFE PIDERO

Diese feuerverzinkte Heuraufe kann als Wand- oder Eckraufe verwendet werden. Im Bodenbereich befindet sich eine schräggestellte Bodenplatte, so dass Heureste gut nachrutschen können. Sehr leicht von vorn zu befüllen. Füllgewicht ca. 17 kg Heu.

Growi® Großraum-Heuraufe Pidero

800 B x 2000 H x 400 T mm,
lichter Gitterabstand ca. 60 mm

Nr.
5974

Sockel für Raufe

Sockel für Großraumheuraufe, 220 mm hoch. Der Sockel verschließt den Zwischenraum zum Boden, damit die Pferde nicht mit den Hufen unter die Raufe rutschen. Der Sockel wird mit 4 Schrauben an der Großraum-Heuraufe befestigt. Bei bereits vorhandenen Großraumheurauen müssen zur Befestigung des Sockels Löcher in die Raufe gebohrt werden.

Nr.
5460



Growi® HEURAUFE LENTO



Die Boxen-Futterraufe Modell Lento ist für eine langsame Zufuhr der Heuration konzipiert. Durch die Gitterstäbe können die Pferde das Heu langsam herauszupfen. Die längere Futteraufnahme führt zu einer besseren Verwertung und Verdauung des Heus sowie zu einem besseren Wohlbefinden.

Die Futterraufe ist 1200 mm hoch x 800 mm breit x 400 cm tief und hat einen Deckel. Der mitgelieferte Blechboden sorgt für ein Nachrutschen der Futterration.

Heuraufe Lento

800 B x 1200 H x 400 T mm,
lichter Gitterabstand ca. 60 mm
Füllgewicht ca. 9 kg Heu

Nr.
5990

Sockel für Raufe (s. Seite 49)

Sockel für Großraumheuraufe, 220 mm hoch. Der Sockel verschließt den Zwischenraum zum Boden, damit die Pferde nicht mit den Hufen unter die Raufe rutschen. Der Sockel wird mit 3 Schrauben an der Großraum-Heuraufe befestigt. Bei bereits vorhandenen Großraumheurauen müssen zur Befestigung des Sockels Löcher in die Raufe gebohrt werden.

Nr.
5460



QR-Code zum Produktfilm
auf unserem YouTube-Kanal



RAUFUTTERRAUFE

Growi® Raufutterraufe mit beweglichem Fressgitter, feuerverzinkt. Langsame und somit gesündere Aufnahme des Raufutters, natürliche Haltung des Pferdes beim Fressen, geringe Futterverluste. Feinspreu fällt durch unten angeordnete Schlitze, überschüssiges Wasser kann beim Anfeuchten des Heus abfließen.

Growi® Raufutterraufe 920 mm breit

ca. 920 B x 520 H x 600 T mm

Füllgewicht ca. 7 kg Heu

Nr.

5975

Growi® Raufutterraufe 1500 mm breit

ca. 1500 B x 520 H x 600 T mm

Füllgewicht ca. 11 kg Heu

5970



FUTTERTRÖGE



PFERDETRÖGE

Rechteck-Pferdetrog feuerverzinkt
mit umlaufendem Rohrrahmen und Auslaufstopfen, ca. 450 B x 340 T x 220 H mm

1 **Nr. 7086**

Dreieck-Pferdetrog feuerverzinkt
ca. 600 B x 440 T x 220 H mm, mit umlaufendem Rohrrahmen und Auslaufstopfen

2 **7087**

Halbrund-Pferdetrog feuerverzinkt
ca. 550 B x 350 T x 240 H mm

3 **Nr. 6036**

Aluminium-Druckguss-Futtertrog
sehr stabile Ausführung, mit Auslaufstopfen
ca. 570 B x 340 T x 240 H mm
Ersatzstopfen für Alu-Trog Nr. 6037

4 **6037**
6037-1

HALBRUND-PFERDETRÖG AUS EDELSTAHL

Halbrund-Pferdetrog
ca. 550 B x 350 T x 220 H mm
mit Auslaufstopfen

5 **7085**



5



6



Growi® Profi-Futtertrog
mit Auslaufstopfen, ca. 400 B x 300 T x 220 H mm (vorne), 330 H mm (hinten)

6 **Nr. 7090**

Rechteck-Pferdetrog (grün)
aus Kunststoff mit Futtersparkante und Ablauf zum Reinigen des Troges
500 B x 380 T x 290 H mm

7 **Nr. 5920**

Eck-Pferdetrog (grün)
450 B x 450 T x 290 H mm

8 **5921**



7

8





ELABAG – ELASTISCHE FUTTERSCHALE UND ELASTISCHER TROG

Elabag aus robustem und sehr elastischem Kunststoff, universell einsetzbar, für Stall und Weide, als Futterbehälter, Transportbehälter, auch für zu Hause in Haus und Garten, mit zwei Griffen zum handlichen Transportieren.

Elabag Futterschale, Inhalt 15 l, **Nr. 1 6291**
 Durchmesser 390 mm, Höhe 160 mm
 rot, grün, blau oder orange

Elabag Futtertrog, Inhalt ca. 26 l, **Nr. 2 6294**
 Durchmesser 390 mm, Höhe 300 mm
 rot, grün, blau oder orange

Elabag Futtertrog, Inhalt ca. 38 l, **Nr. 3 6292**
 Durchmesser 440 mm, Höhe 330 mm
 rot, grün, blau oder orange



Growi® FUTTERTONNE

Die Growi® Futtertonne mit Deckel ist eine platzsparende Lösung zum Lagern von Futter wie Pellets, Müsli, Hafer etc. in Ihrem Stall.

Futtertonne (blau) **Nr. 1 4990**
 mit Deckel, 120 l mit Spannring,
 hält 100% dicht
 Höhe ca. 800 mm x ø 480 mm

Futtertonne (schwarz) **Nr. 2 5962**
 mit Deckel, 80 l
 Höhe ca. 560 mm x ø 540 mm

UNIVERSALWANNE

Growi® Universalwanne

aus kälte- und sonnenbeständigem PP-Material. Die Wannen können vielseitig im Pferde- und Landwirtschaftsbereich eingesetzt werden.

Growi® Universalwanne **Nr. 5355**
 Inhalt ca. 90 l, 580 x 930 x 380 mm, schwarz



WEIDETRÄNKEN ECO-POLY

Sehr preisgünstige Weidetränken, Herstellung aus neuem und anteilig recycelten Polyethylen, der Schwimmer wird einfach von außen eingehangen.

Weidetränken Eco-Poly	Nr.
450 l. - 1200 Ø mm - 560 H mm	3822
1000 l. - 1680 Ø mm - 580 H mm	3824

Zubehör	Nr.
Schwimmventil mit Bügelhalter	3825



Abb. mit Schwimmventil



WASSERFASSWAGEN

Wasserfasswagen für Schlepperzug bis 25 km/h mit Kugelkopfanhängung, inkl. Beleuchtungseinheit	Nr.
--	-----

Wasserfasswagen 400 l.	3008
Wasserfasswagen 600 l.	3009

Zusatzteile	Nr.
Anbau-Tränkebecken Mod. 180, Kunststoff	6210
hintere Abstützung mit Klemmschelle	3011



Abbildung mit Tränkebecken und hintere Abstützung - nicht im Lieferumfang enthalten!

HINWEIS: Nicht nur zulassungsfreie KFZ sind in der **Fahrzeug-Zulassungsverordnung (FZV)** benannt. Wenn Sie z. B. eine **Betriebserlaubnis für landwirtschaftliche Anhänger** benötigen, müssen diese den Bestimmungen in **§ 4 FZV** entsprechen. Es gibt zwar **zulassungsfreie Anhänger in der Landwirtschaft**, allerdings dürfen diese nur dann geführt werden, wenn das Zugfahrzeug an eine Geschwindigkeit von **max. 25 km/h** gebunden ist.



MOBILE LÖSUNGEN

Schluck für Schluck sauberes Wasser, auch auf der Weide - mit unseren Tränkesystemen kein Problem.

FRISCHES WASSER AUF DER WEIDE - IHRE TIERE DANKEN ES IHNEN!

Growi® Wasserfässer und Wasserfässwagen werden speziell für die Sommerweide gefertigt. Die Wasserfässer sind komplett von innen und außen feuerverzinkt, dadurch sind sie besonders robust, stabil und langlebig. In den verzinkten Wasserfässern bleibt das Wasser auch bei starker Sonneneinstrahlung relativ kühl, sodass Ihre Tiere zum Trinken angeregt werden. Die Wasserfässer werden auf Holzkufen geliefert, sodass Sie diese auf jeden Untergrund aufstellen können.

STAHLWASSERFASS

Growi® Wasserfass, komplett feuerverzinkt, von oben zu füllen, Deckel mit Gummidichtung und festem Verschlussgriff. Auslauföffnung mit Flansch, Lieferung inkl. Holzkufen.

Stahlwasserfass	Nr.
400 l. - 630 Ø mm - 1330 L x 800 H mm	3002
600 l. - 630 Ø mm - 2200 L x 800 H mm	3003
1000 l. - 630 Ø mm - 3170 L x 800 H mm	3004
Wechselflansch mit Außengewinde 2", 160 Ø mm	3834
Kugelhahn Absperrventil 2"	3168



Abb. inkl. Wechselflansch u. Kugelhahn

STAHLWASSERTANK

Growi® Wassertank für große Volumen, komplett feuerverzinkt, von oben zu füllen, Deckel mit Gummidichtung und festem Verschlussgriff. Auslauföffnung mit Flansch, Lieferung inkl. Holzkufen.

Stahlwassertank	Nr.
1500 l. - 900 Ø mm - 2450 mm L	3806
2000 l. - 1000 Ø mm - 2240 mm L	3807
2500 l. - 1000 Ø mm - 2800 mm L	3808
3000 l. - 1000 Ø mm - 3000 mm L	3809
Wechselflansch, mit Außengewinde 2", 160 Ø mm	3834
Kugelhahn Absperrventil 2"	3168





Nennmaß	außen Ø Rohr
1"	33,7 mm
1 1/4"	42,4 mm
1 1/2"	48,3 mm
2"	60,3 mm

ROHRVERBINDER - STABIL UND EINFACH

Kein Gewindeschneiden, kein Verschrauben, kein Schweißen - ein einfacher Sechskantschlüssel ist das einzige Werkzeug, mit dem diese robuste und starre Verbindung hergestellt wird.

Material: hochwertiger, verzinkter Temperguss.

Die hohe Klemmkraft der Schrauben garantiert in Verbindung mit geeigneten Stahlrohren sichere und belastbare Anlagen. Bei Wiederverwendung der Rohrverbinder sollten neue Stellschrauben benutzt werden.

- Einfachste Montage - jederzeit wieder demontierbar
- Sicher, stabil und gewichtssparend
- Hohe Belastbarkeit
- Rohrverbinder erhältlich in den Größen von 1" bis 2"

KREUZVERBINDER FÜHRUNG



Maß	Nr.
1 1/2"	3477
2"	3478

90° VERBINDER



Maß	Nr.
1"	3400
1 1/4"	3401
1 1/2"	3402
2"	3403

GERADER VERBINDER



Maß	Nr.
1"	3407
1 1/4"	3408
1 1/2"	3409
2"	3410

90° ELLENBOGENVERBINDER

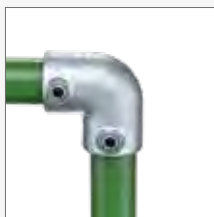

Maß	Nr.
1"	3411
1 1/4"	3412
1 1/2"	3413
2"	3414

90° T-VERBINDER



Maß	Nr.
1"	3435
1 1/4"	3436
1 1/2"	3437
2"	3438

BODEN-/WANDBEFESTIGUNG



Maß	Nr.
1"	3471
1 1/4"	3472
1 1/2"	3473
2"	3474

WANDBEFESTIGUNG II



Maß	Nr.
1"	3475
1 1/4"	3476

KUNSTSTOFF-STOPFEN MIT LAMELLENHALS

	Nr.
Ø 33,7 mm	995246
Ø 42,4 mm	995247
Ø 48,3 mm	995248
Ø 60,3 mm	995249



KREUZVERBINDER VARIABLEL



Maß	Nr.
1"	3423
1 1/4"	3424
1 1/2"	3425
2"	3426

90° ECKVERBINDER



Maß	Nr.
1"	3427
1 1/4"	3428
1 1/2"	3429
2"	3430

90° ECKVERBINDER II



Maß	Nr.
1"	3431
1 1/4"	3432
1 1/2"	3433
2"	3434

KREUZVERBINDER



Maß	Nr.
1"	3439
1 1/4"	3440
1 1/2"	3441
2"	3442

KREUZVERBINDER II



Maß	Nr.
1"	3443
1 1/4"	3444
1 1/2"	3445
2"	3446

KREUZVERBINDER III



Maß	Nr.
1"	3447
1 1/4"	3448
1 1/2"	3449
2"	3450



KRAIBURG K 16

- robust und formstabil
- verbessert Trittsicherheit
- leicht zu reinigen

Oberfläche: Hammerschlagprofil

Unterseite: Rillen

Stärke: 16 mm

Abmessungen: 1000 mm x 1000 mm

4-seitig gepuzzelt -

einfache Verlegung durch Puzzerverbindung

K 16-Boxenmatte 1000 x 1000 x 16 mm
pro Matte

Nr.
4031



BOXENMATTE AUS HARTKUNSTSTOFF

Die Boxenmatten sind eine preiswerte und zu gleich komfortable Lösung für Boxen und Stallgassen. Sie sind durch ihr Nut- und Feder-System leicht zu verlegen, müssen nicht mit dem Untergrund verklebt werden und können so für Reinigungsarbeiten jederzeit wieder aufgenommen werden. Die Elastizität der Matten bietet einen hohen Lauf- und Liegekomfort. Sie machen die Boxen und Stallgassen wärmer, weicher und leiser. Maße: 970 x 830 mm, 0,8 qm Deckfläche, 27 mm stark, ca. 20 kg schwer, 50 Stück pro Palette

Boxenmatte, Preis pro Matte

pro Matte, Maße: 970 x 830 mm, 27 mm stark

bei Abnahme von 1 Palette = 40 m²

bei Abnahme von 3 Paletten = 120 m²

Nr.
4083
4083
4083

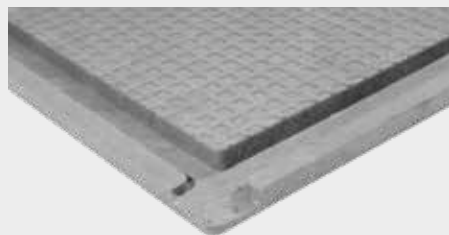



RINGLOCH-GUMMIMATTE

Ringloch-Gummimatte 1500 mm lang x 1000 mm breit, 23 mm stark, 16,5 kg schwer, aus vulkanisiertem Neugummi gefertigt. Matte für viele Anwendungen im nassen Umfeld. Wasserdurchlässig mit unterer Drainage, weich, rutschfest, schalldämmend. Einsetzbar als Schlagschutz in der Box oder auf dem Waschplatz. Nicht zur Verlegung in der Pferdebox geeignet. Lochdurchmesser ca. 20 mm.

Ringloch-Gitter 1500 x 1000 x 23 mm

pro Matte

Ringloch-Verbinder pro Stück

Nr.

4035

4036



UNIVERSALMATTE AUS HARTKUNSTSTOFF

Die Universalmatte ist aufgrund ihrer hohen Stabilität auch ohne Unterbau für schwierige Aufgaben geeignet. Futterplätze, Übergänge von Stall zur Weide, Treibwege, überall wo es matschig wird. Die auf die Matten einwirkenden Kräfte verteilen sich durch die spezielle Verzahnung auf große Flächen. Dies schont den Unterboden und verhindert das Einsinken einzelner Matten. Die Befahrbarkeit richtet sich nach der Beschaffenheit des Untergrunds.

Mit entsprechendem Unterbau eignet sich die Universalmatte auch für die Befestigung von hochfrequentierten Wegen und Parkplätzen. Wird die offene Seite nach oben verlegt und mit Kies oder Split verfüllt, entstehen schöne Kieswege. Eine Verfüllung mit Sand oder Mutterboden und anschließende Einsaat mit Rasen ist ebenfalls möglich.

Maße: 740 x 540 mm, Deckfläche 0,4 qm, 55 mm stark, ca. 15 kg schwer, 60 Stück pro Palette

Universalmatte, Preis pro Matte

pro Matte, 740 x 540 mm, 55 mm stark

bei Abnahme von 1 Palette = 24 m²

bei Abnahme von 3 Paletten = 72 m²

Nr.

4085

4085

4085

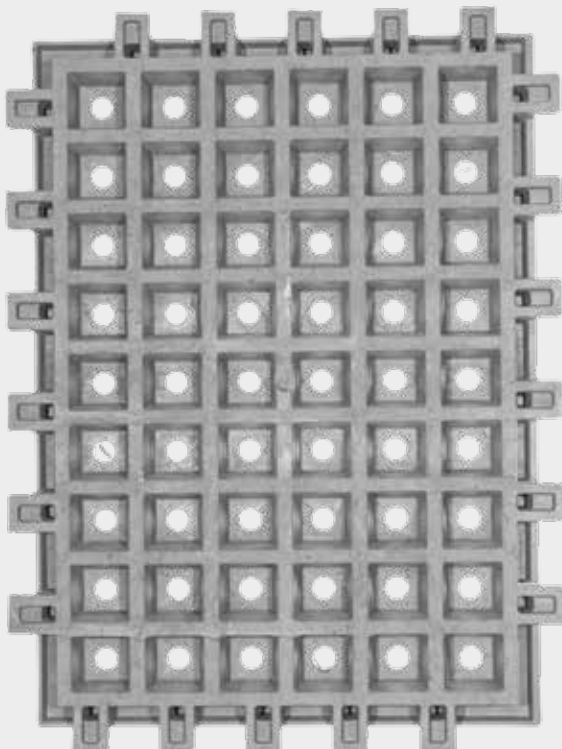



SICHER AUF SCHRITT UND TRITT: PADDOCKGITTER

Sicherheit beginnt mit einem festen Stand. Unsere Paddockgitter sind deswegen die perfekte Antirutschmatte für Pferde. Ob nun im gesamten Außenbereich, oder an der Futterstelle - einfach auf dem befestigten Boden verlegt, gehören matschige Böden der Vergangenheit an.

PADDOCKPLATTE

Sie ermöglicht Befestigungsmaßnahmen ohne eine Versiegelung der Bodenfläche. Anwendungsgebiete in der Tierhaltung sind Paddocks, Reitplätze, Ausläufe und Futterplätze. Darüber hinaus hat sich die Platte bereits bei Stell-, Lager- und Parkplätzen sowie im Wegebau bewährt. Die Vorteile werden Sie überzeugen: Hohe Stabilität durch starke Stege (ca. 5 mm), schneller Einbau, einfache Verarbeitung und Anpassung in Randbereichen, stabile Verbindungshaken, geringe Versiegelung – schnelle Wasserabfuhr, Frost- und UV-beständig, verbreiterte Auflagen reduzieren ein Absinken, rutschhemmende Oberfläche.

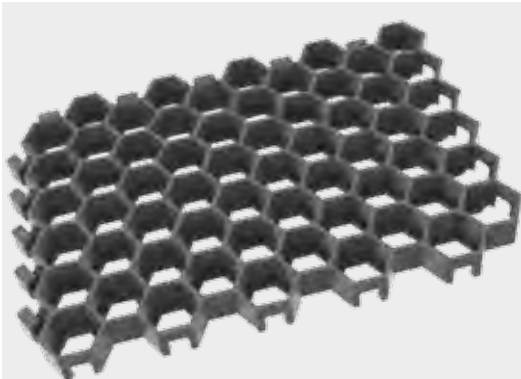

PADDOCKPLATTE

Maße: 500 L x 400 B x 40 H mm

Größe: ca. 0,20 m²

Gewicht: 2,1 kg/Stück

Farbe: schwarz, Recyclingmaterial

Bedarf: ca. 5 Stück pro m², 20 m² pro Palette

Paddockplatte (Preis pro m²)

pro m²

bei Abnahme von 1 Palette = 20 m²

bei Abnahme von 3 Paletten = 60 m²

bei Abnahme von 6 Paletten = 120 m²

Nr.

3097

3097

3097

3097



- Tretschicht, ca. 10 cm z. B. Sand/Zuschlagstoffe
- EQUIGROUND-Trennschichtgitter, Füllhöhe: ca. 3-3,5 cm, Wabenfüllung: z. B. Split (2-5 mm Körnung) oder Gleichwertiges
- Verlege-/Ausgleichsbett ca. 3-5 cm, z. B. Split (2-5 mm Körnung)
- Unterbau ca. 15 cm, z. B. Schotter (2-45 mm Körnung) oder Gleichwertiges. Der Unterbau muss tragfähig und wasserdurchlässig sein
- Gewachsener Boden
- Drainage (bei Bedarf)

EQUIGROUND PADDOCKGITTER

Das Equiground-Trennschichtsystem verteilt die Punktbelastung der Hufe durch die stabile Gitterstruktur großflächig und verhindert das Vermischen und Verdichten von Tretschicht und Unterbau. Der Boden bleibt wasserdurchlässig. Equiground wird aus hochwertigem und schlagzähem Kunststoff (PP) hergestellt. Equiground ist zu 100% recyclingfähig und grundwasserneutral. Die Vorteile: Die Verlegung kann in Eigenleistung erfolgen, leichtes Handling, hohe Schlagfestigkeit bei geringer Tretschichtauflage, gute Wasserführung, umweltverträglicher Recycling-Kunststoff (HDPE-PP), keine Entsorgungsprobleme.

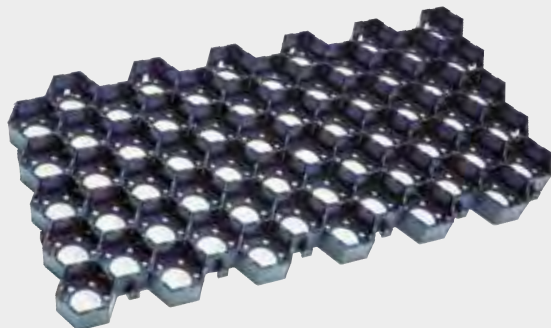

EQUIGROUND PADDOCKGITTER

Maße: 640 x 330 x 38 mm
 5,45 Platten pro m²
 Farbe: schwarz
 Haken-Steck-System
 30,83 m² pro Palette

Equiground Paddockgitter (Preis pro m²)

pro m ²	3080
bei Abnahme von 1 Palette = 30,83 m ²	3080
bei Abnahme von 3 Paletten = 92,49 m ²	3080
bei Abnahme von 6 Paletten = 184,98 m ²	3080

Nr.
3080
3080
3080
3080

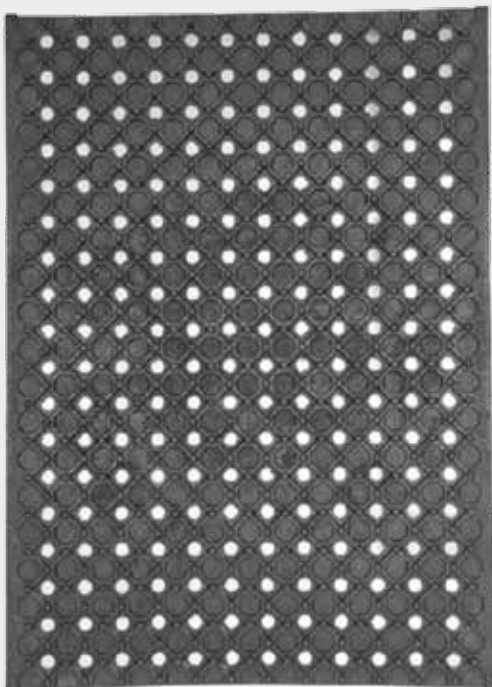

REITPLATZMATTE

Eine robuste Matte für Reitplatz- und Paddockbau, sowie zur Wege- und Auslaufbefestigung, die wenig Ansprüche an den Unterbau stellt. Auf trockenem Untergrund können sie in wenig befahrenen Bereichen in der Regel sogar ohne Unterbau verlegt werden. Die großen Löcher der Matten verleihen eine hohe Drainagewirkung. Die besondere Struktur der Unterseite ermöglicht eine Ableitung des Wassers zwischen Matte und Unterbau. Maße: 1180 x 850 mm, Deckfläche 1 m², 40 mm stark, ca. 22 kg schwer. 50 Stück pro Palette

Reitplatzmatte (Preis pro m²)

pro m ² , 1180 x 850 mm, 40 mm stark	4084
bei Abnahme von 1 Palette = 50 m ²	4084
bei Abnahme von 3 Paletten = 150 m ²	4084

Nr.
4084
4084
4084



FUTTERRAUFEN



Growi® RUNDRAUFE COMFORT-LINE MAXI UND RINGRAUFE

Die Segmente werden direkt miteinander verbunden, daher besteht kein Verletzungsrisiko durch Steckbolzen und Zwischenräumen. Ausführung: 12 Fressplätze, Durchmesser ca. 2300 mm, komplett feuerverzinkt, Randhöhe ca. 550 mm, Palisadenhöhe ca. 1200 mm, Eigengewicht 180 kg.

Growi® Rundraufe Comfort-Line Maxi für Pferde, verschraubt

Ø 2300 mm, Randhöhe 550 mm, Gewicht 180 kg, 12 Fressplätze, Innendurchmesser ca. 2180 mm

Nr.
1 5269

Growi® Ringraufe Comfort Line

Besonders robuste Ganzstahlausführung, direkt verschraubt, kein Verletzungsrisiko, komplett feuerverzinkt.

Raufe Ø 1450 mm, Höhe 650 mm, Gewicht 55 kg, Innendurchmesser ca. 1300 mm

Raufe Ø 2300 mm, Höhe 800 mm, Gewicht 70 kg, Innendurchmesser ca. 2180 mm

2
5393
5392

VERSANDKOSTENPAUSCHALE 149,00 €



HEUNETZ FÜR RUNDBALLEN

Das Heunetz ist geeignet für Rundballen und besteht aus einem besonders reißfesten, langlebigen und weichen Material. Das weiche Material ist besonders schonend für das Pferdemaul. Das Heunetz verfügt über eine Maschenweite von 4,5 cm und hat eine Seilstärke von 6 mm. Nicht empfohlen für Pferde mit Hufeisen, wegen Gefahr des Hängenbleibens.

Durch das Heunetz ist eine futtersparende Versorgung mit Raufutter gewährleistet, da das Heu nicht mehr verteilt wird.

Heunetz

1500 mm Durchmesser, in grün

1800 mm Durchmesser, in grün

Nr.

5993

5996



VERSANDKOSTENPAUSCHALE 9,95 €



QR-Code zum
Produktfilm
auf unserem
YouTube-Kanal



1

2



4

Growi® RUNDRAUFE COMFORT-LINE MIDI UND MINI

Besonders robuste Ganzstahlausführung, direkt verschraubt, kein Verletzungsrisiko, komplett feuerverzinkt.

Growi® Rundraufe Comfort-Line Mini

Raufe Ø 1450 mm, Randhöhe 550 mm, Gewicht 110 kg, 8 Fressplätze, Innendurchmesser ca. 1300 mm
Dach für Rundraufe Mini, Gesamthöhe ca. 2280 mm, Dachabmessung ca. 1680 x 1680 mm
Boden, verzinktes Stahlblech, 4 teilig, verschraubbar, Boden gelocht

Nr.

1 5277

2 5279

3 5386

Growi® Rundraufe Comfort-Line Midi

Raufe Ø 1800 mm, Randhöhe 550 mm, Gewicht 160 kg, 9 Fressplätze, Innendurchmesser ca. 1680 mm
Dach für Rundraufe Midi, Dachabmessung ca. 2340 x 2340 mm

4 5263

5264

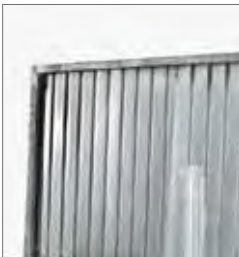



Growi® PFERDERAUFE

Die Growi® Pferderaufe ist eine optimale Raufe zum Füttern von losem Heu. Die einfache und zugleich ideenreiche Konstruktion der Raufe ermöglicht das Füttern von Pferden auf dem Paddock oder in kleinen Gruppen. Die Raufe lässt sich bequem von vorne durch einen schwenkbaren Gitterrahmen mit Federverschluss befüllen.

Zur Verankerung sind 4 Erdspieße (ca. 500 mm Länge) inklusive. Ausführung komplett feuerverzinkt.

Growi® Pferderaufe
820 x 800 x 1500 H mm

Nr.
5976

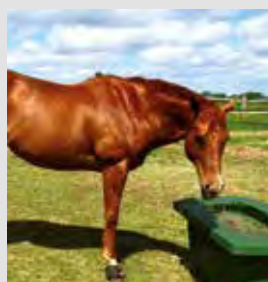
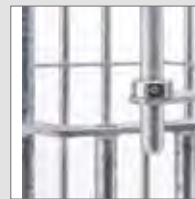
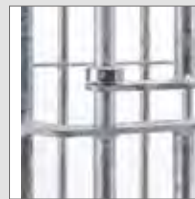

Growi® KOPPEL- UND PADDOCKTROG

Growi® Koppel- und Paddocktrog

Der robuste und frostsichere Kunststofftrog kann sowohl als Wassertränke, zum Einweichen von Heu oder als Heuraufe verwendet werden. Wenn der Trog als Heuraufe verwendet wird, dann sorgt das Futtergitter für eine langsame Futteraufnahme. Die Pferde können in ihrer natürlichen Haltung fressen. Der Growi® Koppel- und Paddocktrog ist leicht und schnell zu befüllen und ausreichend für zwei Pferde.

Abmessung ca. 750 mm B x 1100 mm L x 550 mm H
250 l Fassungsvermögen

Nr.
5313



SEGMENTTRAUFE

Besonders sichere Rundraufe mit 14 Fressplätzen. Die ausschließliche Verwendung von Rundrohren minimiert das Verletzungsrisiko. Das Segmentdach schützt vor Witterungseinflüssen. Der gelochte Boden ermöglicht sofortigen Wasserablauf, Belüftung des Futters und das Hindurchfallen von Staub und Dreckresten.

Die senkrechten Sicherheitsfressgitter sind leitlinienkonform für Großpferde. Vorrichtungen zur Befestigung eines optionalen Heunetzes sind an der Dachkante vorhanden.

Die Öffnung (ca. 1508 mm Breite) ermöglicht den Einschub eines Rundballens. Ausführung: Robuste Ganzstahlausführung, feuerverzinkt, Innenmaß 1680 mm. Troghöhe ca. 500 mm, Gesamthöhe ca. 2605 mm, Eigengewicht ca. 360 kg, transportierbar mit Palettengabel.

Growi® Segmentraufe

ca. 14 Fressplätze – Innenmaß 1680 mm

Nr.
5250



Growi® QUADERRAUFE KOMPAKT

Die Growi® Quaderraufe Kompakt 1500 x 1500 mm mit Palisadenfressgitter oder Senkrechtfressgitter erhältlich. Lieferung erfolgt als Bausatz.

Ausführung: Besonders robuste Ganzstahlausführung aus Rundrohr, 8 Fressplätze, inkl. Dachkantenschutzbügel
Innenmaß: 1370 x 1370 mm, komplett feuerverzinkt,
Palisadenfressgitter oder Senkrechtfressgitter
Troghöhe ca. 450-550 mm, Eigengewicht ca. 250 kg

Growi® Quaderraufe Kompakt

1500 x 1500 mm, mit Palisadenfressgitter, 8 Fressplätze, Gesamthöhe ca. 2400 mm

Nr.
5390

1500 x 1500 mm, mit Senkrechtfressgitter, 8 Fressplätze, Gesamthöhe ca. 2400 mm

5391

Abmessung Fressplatz: ca. 325 mm B x 1300 mm H

Höhe Oberkante Fressgitter: ca. 1880 mm

Bitte beachten: Tiere nicht mit Halfter fressen lassen – nicht für Fohlen und Jungtiere geeignet - Aufgrund der Vielzahl an Einstell- und Verwendungsmöglichkeiten nicht FN-konform. Profi-Pferderaufen finden Sie auf den Seiten 68 - 69.

Raufe mit Palisadenfressgitter



Raufe mit Senkrechtfressgitter





Abbildung inkl.
Dachkantenschutzbügel und
Dreipunktschutzbügel

QUADERRAUFE BASIC

Quaderraufe Basic 2000 x 2000 mm mit Palisadenfressgitter, besonders für Rinder empfohlen. Lieferung als Bausatz.
Ausführung: Besonders robuste Ganzstahlausführung aus Quadratrohr, 12 Fressplätze, Innenmaß 1900 x 1900 mm,
komplett feuerverzinkt, Palisadenfressgitter höhenverstellbare Futterwanne, Troghöhe ca. 530 - 650 mm, Eigengewicht ca. 350 kg.

Quaderraufe Basic für Rinder

2000 x 2000 mm mit Palisadengitter, 12 Fressplätze, Gesamthöhe ca. 2650 mm

Nr.
5294

Zusatzteile

Dachkantenschutzbügel für Raufe 2000 x 2000 mm, umlaufend

5284

Dreipunktschutzbügel

5293

Bitte beachten: Tiere nicht mit Halfter fressen lassen – nicht für Fohlen und Jungtiere geeignet - Aufgrund der Vielzahl an Einstell- und Verwendungsmöglichkeiten nicht FN-konform. Profi-Pferderaufen finden Sie auf den Seiten 68 - 69.

QUADERRAUFEN



1



2

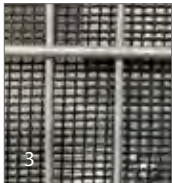

3



QR-Code zum Produktfilm
auf unserem YouTube-Kanal

QUADERRAUFE COMFORT-LINE PLUS

Growi® Quaderraufe 2000 x 2000 mm mit Pferdefressgitter. Lieferung als Bausatz. Ausführung: Besonders robuste Ganzstahlausführung aus Quadratrohr, 12 Fressplätze, Innenmaß 2000 x 2000 mm, komplett feuerverzinkt, umlaufend geschützte Dachkanten, Dreipunkt-Schutzbügel, Pferdefressgitter, höhenverstellbare Futterwanne, 6 Stück Vierkantröhr-Unterzüge als Verstärkung, Dachkantenschutz aus Vierkantröhr, Troghöhe ca. 450-600 mm, Eigengewicht ca. 590 kg, Dachhöhe außen 2100 – 2300 mm. Mit Gitterboden: Staub, Dreckreste und Wasser fallen direkt unter die Raufe und verschmutzen nicht die Futterwanne.

Growi® Quaderraufe Comfort-Line Plus

2000 x 2000 mm mit Pferdefressgitter und Gitterboden

Gabelstapleraufnahme zum Anschrauben, bestehend aus 2 U-Stahlschienen inkl. Montagezubehör

Unterspannnetz für Growi®-Heuraufe ca. 1960 x 1960 mm ringsum mit Ösen zur Befestigung mit z.B. Kabelbindern an dem Gittermattenboden der Heuraufe

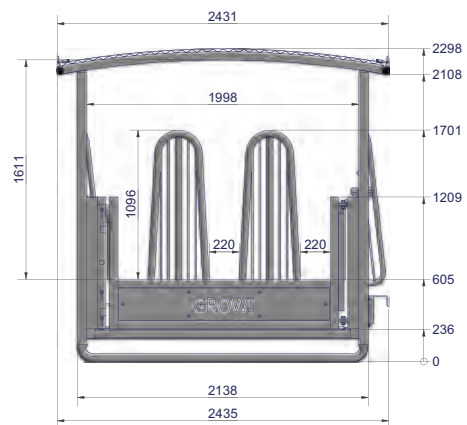

Nr.

- 1 5389
- 2 5651
- 3 5652



QUADERRAUFE COMFORT-LINE PLUS

Growi® Quaderraufe 2000 x 2000 mm mit Palisadenfressgitter für Pferde und Rinder. Lieferung als Bausatz. Ausführung: Besonders robuste Ganzstahlausführung aus Quadratrohr, 12 Fressplätze, Innenmaß 2000 x 2000 mm, komplett feuerverzinkt, umlaufend geschützte Dachkanten, Dreipunkt-Schutzbügel, Palisadenfressgitter für Pferde und Rinder, höhenverstellbare Futterwanne, 4 Stück Vierkantrrohr-Unterzüge, Dachkantenschutz aus Vierkantrrohr, Troghöhe ca. 450-600 mm, Eigengewicht ca. 550 kg, Dachhöhe außen 2100 – 2300 mm. Mit Gitterboden: Staub, Dreckreste und Wasser fallen direkt unter die Raufe und verschmutzen nicht die Futterwanne.

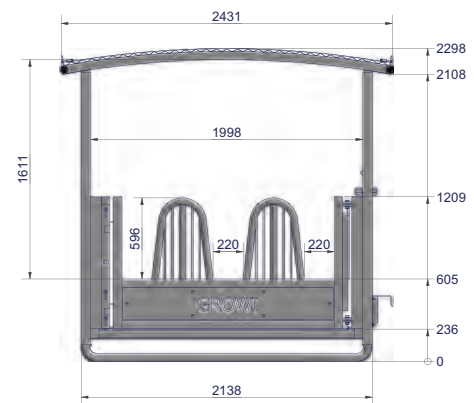

Growi® Quaderraufe Comfort-Line Plus

2000 x 2000 mm mit Palisadengitter und Gitterboden

Gabelstapleraufnahme zum Anschrauben, bestehend aus 2 U-Stahlschienen inkl. Montagezubehör

Unterspannnetz für Growi®-Heuraufe ca. 1960 x 1960 mm ringsum mit Ösen zur Befestigung mit z.B. Kabelbindern an dem Gittermattenboden der Heuraufe

	Nr.
1	5388
2	5651
3	5652

MODELL TRE-CLASSIC

Die 3-rohrigen Panels sind so konzipiert, dass durch die gewählten Abstände der Rohre größtmögliche Sicherheit für Ihre Pferde gewährleistet wird. **Entwickelt nach den FN-Leitlinien zur Pferdehaltung** werden sie nach höchsten Sicherheitsstandards gefertigt. Mit nur einer mittleren Querstrebe haben sie ein geringes Gewicht und sind einfach in der Handhabung.

MODELL TRE-CLASSIC

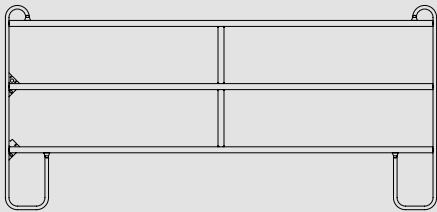

Das Panel ist 1700 mm hoch. Es besteht aus ovalem Stahlrohr und ist in den Längen 2400/3000/3600 mm erhältlich. Abstand zwischen den Querstreben 478 mm. Verbindung der Panels durch Ketten.

2400 B x 1700 H mm
pro Stück

Nr.
990033

3000 B x 1700 H mm
pro Stück

990034

3600 B x 1700 H mm
pro Stück

990035

Verbinder für Panels

990025

MODELL TRE-CLASSIC - TOR

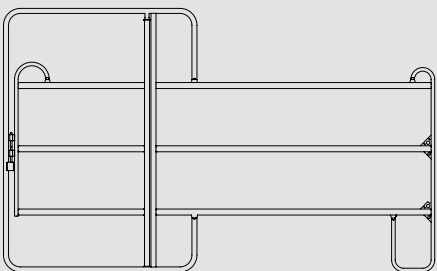

Das Panel mit Tor (Durchgangsbreite ca. 1135 mm) ist 2200 mm hoch. Es besteht aus ovalem Stahlrohr und ist in den Längen 2400/3000/3600 mm mit verriegelbarem Durchgang erhältlich. Abstand zwischen den Querstreben 419 mm. Verbindung der Panels durch Ketten.

2400 B x 2200 H mm
pro Stück

Nr.
990036

3000 B x 2200 H mm
pro Stück

990037

3600 B x 2200 H mm
pro Stück

990038

Verbinder für Panels

990025



**Verbinder für Panels,
als Satz (2 Stück)
Art.-Nr. 990025**

MODELL CLASSIC

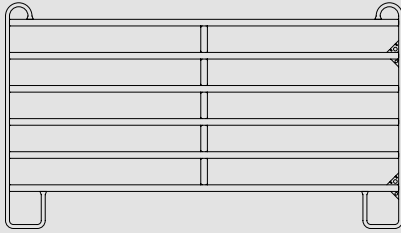

Bitte beachten Sie, dass die Abstände der Panel-Elemente nicht den aktuellen Empfehlungen der FN entsprechen.

Das Panel ist 1700 mm hoch. Es besteht aus ovalem Stahlrohr und ist in den Längen 2400/3000/3600 mm erhältlich. Verbindung der Panels durch Ketten.

2400 B x 1700 H mm pro Stück	Nr. 990000
3000 B x 1700 H mm pro Stück	990001
3600 B x 1700 H mm pro Stück	990002
Verbinder für Panels	990025

MODELL CLASSIC - TOR

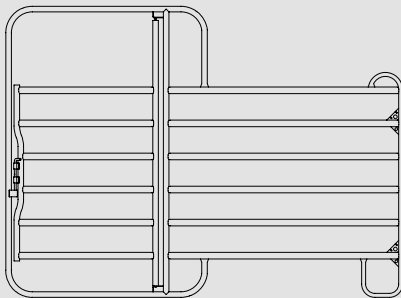

Bitte beachten Sie, dass die Abstände der Panel-Elemente nicht den aktuellen Empfehlungen der FN entsprechen.

Das Panel mit Tor (Durchgangsbreite ca. 1095 mm) ist 2200 mm hoch. Es besteht aus ovalem Stahlrohr und ist in den Längen 2400/3000/3600 mm mit verriegelbarem Durchgang erhältlich. Verbindung der Panels durch Ketten.

2400 B x 2200 H mm pro Stück	Nr. 990003
3000 B x 2200 H mm pro Stück	990004
3600 B x 2200 H mm pro Stück	990005
Verbinder für Panels	990025

MODELL PONY CLASSIC

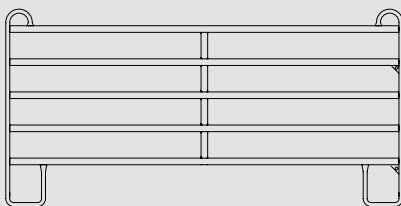

Bitte beachten Sie, dass die Abstände der Panel-Elemente nicht den aktuellen Empfehlungen der FN entsprechen.

Das Pony Panel ist 1350 mm hoch. Es besteht aus ovalem Stahlrohr und ist in den Längen 2400/3000/3600 mm erhältlich. Verbindung der Panels durch Ketten.

Growi® Pony-Panel 2400 B mm 2400 B x 1350 H mm	Nr. 990200
Growi® Pony-Panel 3000 B mm 3000 B x 1350 H mm	990201
Growi® Pony-Panel 3600 B mm 3600 B x 1350 H mm	990202
Growi® Pony-Panel 3000 B mm mit Tor 3000 B x 2200 H mm	990203



Abbildung mit Tor mittig



Abbildung mit Rückwand (nicht im Lieferumfang enthalten).

RUNDBOGEN-WEIDEZELT

Das Growi® Rundbogen-Weidezelt besteht aus einer Dachkonstruktion, einer PES-Gewebeplane in grün, Spann-Ratschen und Abspannrohren. Bitte beachten Sie, dass die Abstände der Panel-Elemente nicht den aktuellen Empfehlungen der FN entsprechen. Gewicht der Dachplane: 650g/m².

Growi® Rundbogen-Weidezelt, ohne Panels Nr. 990007
3600 B x 3600 T mm, Höhe 3250 mm

Growi® Rundbogen-Weidezelt, komplett 990406
3600 B x 3600 T, Höhe 3250 mm
inkl. 3 Panels 3600 mm B und 1 Panel mit Tor 3600 mm B, inkl. 4 Stück Erdanker zum Einschlagen (990403)

Growi® Rundbogen-Weidezelt, ohne Tor 990408
wie Artikel 990406, ohne das Panel mit Tor

Growi® Rundbogen-Weidezelt, komplett 990407
3600 B x 7200 T, Höhe 3250 mm
inkl. 5 Panels 3600 mm B und 2 Panels mit Tor 3600 mm B, inkl. 8 Stück Erdanker zum Einschlagen (990403)

Zubehör 990008
Rückwand für Weidezelt, im oberen Bereich aus Windschutznetz, im unteren Bereich aus Plane gefertigt

Panel mit Tor mittig, 3600 mm B x 2200 mm H 990006



QR-Code zum Produktfilm auf unserem YouTube-Kanal

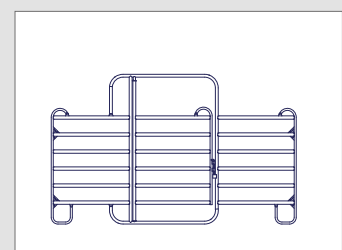



DIE TORBREITE PASST IMMER!

Wer auf der Weide Zäune aufstellt, hat nicht immer die exakten Maße. Gut, dass unsere Tore so anpassungsfähig sind.

COMFORT-LINE WEIDETORE - ZUR SICHERUNG IHRER KOPPELN UND PADDOCKS

Egal, ob Comfort-Line Weidetore verstellbar oder Growi® Weidetore verstellbar. Sie passen immer zu Ihrem Weideprojekt. Die verstellbaren Weidetore sind jeweils um ca. 1000 mm ausziehbar, so dass sie variabel eingesetzt werden können.

COMFORT-LINE FN WEIDETOR, FN-KONFORM:

- C-Profile mit waagrecht eingeschweißten Rundrohren
- Formschön und stabil
- Höhe 1140 mm
- Leichtes Maß zwischen den Querrohren 320 mm
- Kleinster verstellbarer Abstand zur Mittelstrebe 300 mm
- Robuste, feuerverzinkte Stahlbauweise
- günstig und wirtschaftlich
- breite, stabile C-Profil-Querstrebe

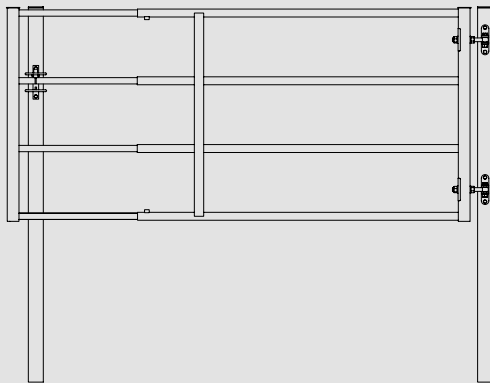

COMFORT-LINE FN WEIDETOR VERSTELLBAR

Diese **FN-konformen Tore** passen immer, da sie jeweils um ca. 1000 mm ausziehbar sind. Senkrechte C-Profile mit waagrecht eingeschweißten Röhren 1 1/4", Einschubteil 1", Torhöhe 1140 mm, komplett feuerverzinkt. Pfosten separat bestellen, Preis inkl. Beschläge.

Comfort-Line FN Weidetor verstellbar	Nr.
1050 – 1700 mm	7690
2050 – 3000 mm	7691
3050 – 4000 mm	7692
4050 – 5000 mm	7693
5050 – 6000 mm	7694

Zusatzteile

Quadratrohrpfosten 80 x 80 x 2000 mm	5543
für Tore bis 4000 mm breit	
Quadratrohrpfosten 120 x 120 x 2300 mm	5549
für Tore bis 6000 mm breit	



WEIDETOR VERSTELLBAR

Diese Tore passen immer, da sie jeweils um ca. 1000 mm ausziehbar sind. Torhöhe 1100 mm. Rohrdurchmesser 1 1/4" außen, 1" innen Einschubteil 1" außen, 3/4" innen, lichter Rohrabstand 230 mm, komplett feuerverzinkt. Pfosten separat bestellen, **Preis inkl. Beschläge.** Bitte beachten Sie, dass die Abstände der Tore nicht den aktuellen Empfehlungen der FN entsprechen.

Growi® Weidetor verstellbar	Nr.
1050 – 1700 mm	990010
2050 – 3000 mm	990011
3050 – 4000 mm	990012
4050 – 5000 mm	990013
5050 – 6000 mm	990014

Zusatzteile

Quadratrohrpfosten 80 x 80 x 2000 mm	5543
für Tore bis 4000 mm breit	
Quadratrohrpfosten 120 x 120 x 2300 mm	5549
für Tore bis 6000 mm breit	

COMFORT-LINE ZUBEHÖR

Zubehör	Nr.
Augenschraube mit Platte zum Anschrauben M20 x 180	1 5547
Torverriegelung einzeln	2 990156
Quadratrohrpfosten 80 x 80 mm, 2000 mm lang, mit vorgebohrten Löchern zum Befestigen der verstellbaren Beschläge und dem Riegelverschluss für Tore bis 4000 mm breit	3 5543
Quadratrohrpfosten 120 x 120 mm, 2300 mm lang, mit vorgebohrten Löchern zum Befestigen der verstellbaren Beschläge und dem Riegelverschluss für Tore bis 6000 mm breit	3 5549
Montageset verstellbar mit zwei verstellbaren Augenschrauben und autom. Riegelverschluss	4 5582
Torrolle gefedert mit Kunststoff-Rad Torrolle gefedert mit Vollgummi-Rad (Federweg 60 mm, Rad 200 x 50 mm) inkl. Bügelschrauben, Gesamtlänge ca. 800 mm	5 5546



COMFORT-LINE WEIDETOR MIT GITTERMATTE

Senkrechte C-Profile mit waagrecht eingeschweißten Rundrohren 1 1/4" und Gittermattenfüllung 50 x 50 mm, Torhöhe 1140 mm, komplett feuerverzinkt. Die Gittermatten werden einseitig an die C-Profile und die waagerechten Rohre verschweißt. Bei Benutzung dieser Tore als Doppeltor haben Sie somit die Gittermatte einmal von vorne und einmal von hinten angeschweißt. Pfosten separat bestellen, Preis inkl. Beschlag.

Comfort-Line Weidetor	Nr.
1500 mm breit	7581
2500 mm breit	7583
3000 mm breit	7584
3500 mm breit	7585
4000 mm breit	7586
5000 mm breit	7588

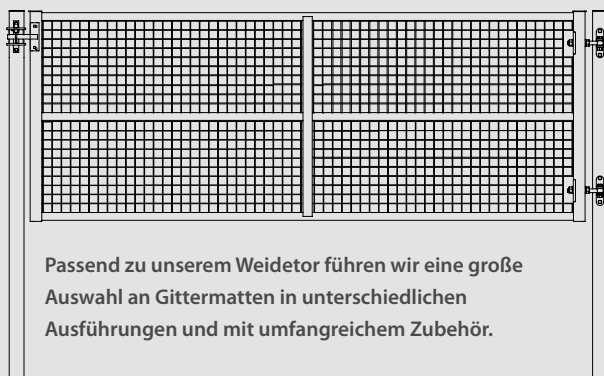

Zusatzteile	Nr.
Quadratrohrpfosten 80 x 80 x 2000 mm für Tore bis 4000 mm breit	5543
Quadratrohrpfosten 120 x 120 x 2300 mm für Tore bis 6000 mm breit	5549

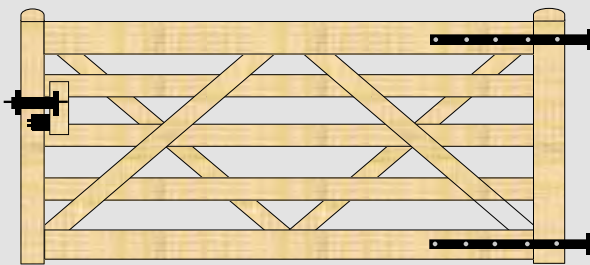

HOLZ-WEIDETOR SUSSEX

Holz-Weidetor

1200 x 1000 mm	Nr.
1200 x 2000 mm	3935
1200 x 3000 mm	3936
1200 x 4000 mm	3937
	3938

Nr.
3935
3936
3937
3938

Holz-Weidetor als Doppeltore

1200 x 4000 mm	Nr.
1200 x 6000 mm	3933

Nr.
3933
3934

LIEFERZEIT auf Anfrage

Kantholzpfosten für Weidetor

150 x 150 x 2250 mm lang,

sauber gehobelt und gefast, mit Pyramidenspitze.

Nr.
3939

Die Tore der „Sussex“-Serie werden aus Kiefernholz produziert und sind salzimpregniert. Die Tore aus hochwertigem Kiefernholz sind für alle Kunden, die neben einem stabilen, schönen Tor zugleich ein umweltfreundliches Tor möchten. Die Flügel sind 1200 mm hoch und haben insgesamt 5 waagerechte Holme. Der obere und untere Holm ist 70 x 100 mm stark, die Torfüllung besteht aus Profilleisten 22 x 100 mm.

Sussex-Holztor werden komplett einschl. Beschlägen geliefert.

Holz ist ein Naturprodukt und kann Risse bilden, harzen und sich verfärben.



T-Pfosten
Querschnitt

T-PFOSTEN

T-Pfosten 1530 mm

max. Zaunhöhe 1260 mm,
Gewicht 2,9 kg, pro Stück

Nr.
3559

T-Pfosten 1830 mm

max. Zaunhöhe 1460 mm,
Gewicht 3,5 kg, pro Stück

Nr.
3560

T-Pfosten 2130 mm

max. Zaunhöhe 1790 mm,
Gewicht 4,1 kg, pro Stück

Nr.
3561





SPRÜNGE OPTIMIEREN

Übung macht den Meister. Deswegen stellen wir Ihnen eine Menge Hindernisse in den Weg, damit Sie gemeinsam Ihre Ziele erreichen.

HORSEBLOCK

Als praktisch und raffiniert kann man den Growi®-Horseblock bezeichnen, denn durch seine vielen unterschiedlichen Höhenabstufungen ist er ein unentbehrlicher Begleiter auf dem Springplatz. Strapazierfähiger, hochwertiger Kunststoffblock mit den Abmessungen 830 x 630 x 300 mm, Gewicht ca. 7,3 kg.

Horseblock

rot, dunkelgrün, blau pro Stück

Nr.
9305

VERSANDKOSTENPAUSCHALE 79,00 €



MINI-CAVALETTI-BLOCK

Mini-Cavalettiblock aus Kunststoff für die Bodenarbeit
Maße: ca. 250 x 120 x 200 mm, Gewicht: 500 gr.

Mini-Cavaletti-Block

blau, braun, lila oder pistaziengrün, pro Stück

Nr.
9311

VERSANDKOSTENPAUSCHALE 9,95 €



CAVALETTI-BLOCK KNUFFI

Cavaletti-Block aus Kunststoff für die Bodenarbeit. Durch die integrierten Stapelnoppen lässt sich der Trainingsblock auch in einen kleinen Sprung verwandeln.

Maße: ca. 550 x 440 x 220 mm,
Gewicht: ca. 2,9 kg.

Cavaletti-Block Knuffi

blau, grün, gelb, rot pro Stück

Nr.
9312

VERSANDKOSTENPAUSCHALE 9,95 €

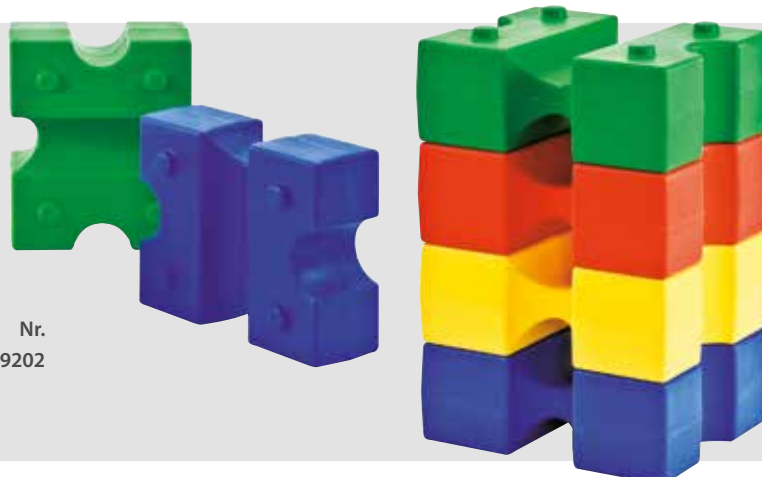



CAVALETTI-BLOCK CONA

Cavaletti-Block aus Kunststoff für die Bodenarbeit.
Maße: ca. 540 x 340 x 450 mm, Gewicht: ca. 4,1 kg.

Cavaletti-Block Cona
gelb, blau, grün, rot pro Stück

Nr.
9304

VERSANDKOSTENPAUSCHALE 9,95 €

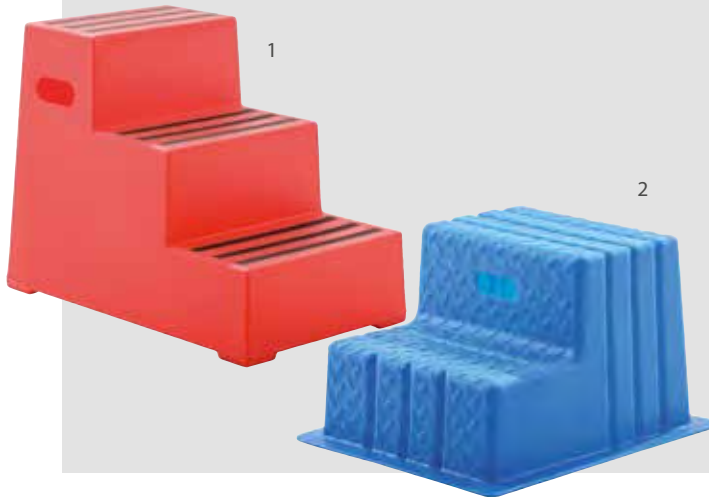

AUFSTEIGHILFEN

Die praktische Aufsteighilfe „Mountie“ aus robustem PE-Material ist dank der Oberfläche mit Rillenstruktur rutschfest. Der breite Auflagenrand macht ein Umkippen fast unmöglich. Alle Ecken sind abgerundet.

Die besonders robuste Aufsteighilfe „Mountie High“ verfügt über drei rutschfeste Stufen und ist bis zu 260 kg bestastbar.

Mountie High:
ca. 440 x 800 x 620 hoch mm (rot und grau)

Mountie: ca. 400 x 600 x 400 hoch mm
(grün, rot, blau)

Nr.
1 8810
2 6046

VERSANDKOSTENPAUSCHALE 9,95 €

CAVALETTISTANGEN KUNSTSTOFF

Die preisgünstige Alternative aus schlagfestem PVC, einfarbige Ausführung, 4 kg leicht, nur für Cavaletti- und Bodenarbeit. Stangen sind zerlegbar, doppelwandig und robust! Länge: 3000 mm, Durchmesser 100 mm, Gewicht: ca. 4 kg

Cavalettistangen aus Kunststoff
rot, blau, gelb, grün pro Stück

Nr.
9278

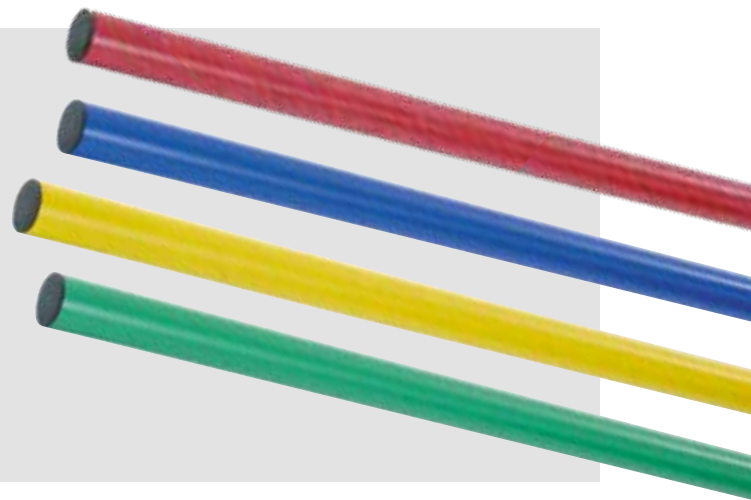

HINDERNISSTANGEN KUNSTSTOFF

Kunststoff-Hindernisstangen aus schlagfestem PVC, robust und haltbar, kein Verrotten, kein Streichen, kein Verbiss, wesentlich leichter als Holzstangen, ideal für Kinder und Jugendliche. Maximale Sicherheit durch doppelwandiges System! Die Lieferung erfolgt in 3 Einzelteilen – Stangen sind zerlegbar zum Zusammenstecken. Länge: 3000 mm, Durchmesser 100 mm, Gewicht: ca. 6 kg.

Hindernisstangen aus Kunststoff
blau-weiß, gelb-weiß, grün-weiß, rot-weiß pro Stück

Nr.
9276

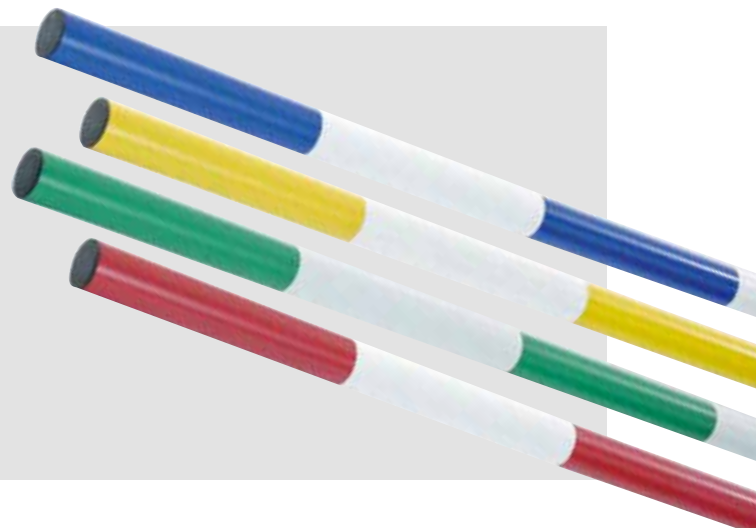

IHRE ANSPRECHPARTNER

PLZ-Gebiet 0 – 3

Pia Waldmann

Tel. +49 5244 9301 -931

PWaldmann@growi.de

Vertrieb Innendienst

PLZ-Gebiet 4

Nadine Schubert

Tel. +49 5244 9301 -964

NSchubert@growi.de

Vertrieb Innendienst

PLZ-Gebiet 5

Helga Giesecker

Tel. +49 5244 9301 -955

HGiesecker@growi.de

Vertrieb Innendienst

PLZ-Gebiet 6 – 9

Heike Büser

Tel. +49 5244 9301 -928

HBueser@growi.de

Vertrieb Innendienst

Marene Kleinhans

Tel. +49 5244 9301 -940

MKleinhans@growi.de

Vertrieb Innendienst

Annika Wienhues

Tel. +49 5244 9301 -991

AWienhues@growi.de

Vertrieb Innendienst

Stefanie Berenspöhler

Tel. +49 5244 9301 -913

SBerenspoehler@growi.de

Vertrieb Innendienst

Monia Schierenberg

Tel. +49 5244 9301 -915

MSchierenberg@growi.de

Vertrieb Innendienst

Vertriebsleiter

Lothar Bänisch

Tel. +49 5244 9301 -960

LBaenisch@growi.de

Vertriebsleiter | Export

UNSEREN KOSTENLOSEN
KATALOG
ZAUN- UND TORSYSTEME
KÖNNEN SIE ONLINE
BESTELLEN:
www.growi.de



Stand: März 2023



Offizieller
Lieferant
des DOKR-
Bundes-
leistungs-
zentrums

Großwinkelmann
www.growi.de

Großwinkelmann GmbH & Co. KG

Wortstraße 34-36 | D-33397 Rietberg | Tel. +49 5244 9301-960 | Fax +49 5244 9301-925

info@growi.de | www.growi.de